

週寫 報眞

情 報 局 編 輯
三 月 十 八 日 第 二 百 二 十 七 號

昭和十三年三月十八日 第三千七百七十七號 (通稱：眞報週報) 第三十七號

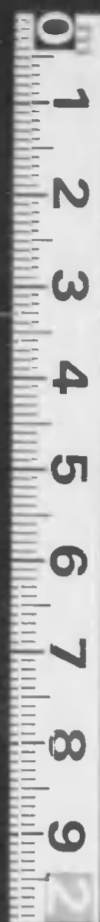

帝國潜水艦の一弾が
 彼等の虚傲な神経を寸断し
 アメリカ全土を慄へ上らせた
 火薬の力といふよりも
 行動するわれらの意志と勇氣に慌てたのだ
 だが、敵だつて狙つてゐるには違ひない
 我々の神経を掻き亂す機會と方法とを
 覺悟はよいか
 鳥の羽音で逃げ出した平家の例もあることだ



純忠比な 軍神九柱

特別攻撃隊の偉勳
 畏くも上聞に達す

昭和十六年十二月八日大東亞戰爭劈頭、米太平洋艦隊の基地ハワイ真珠灣を強襲して海軍とともにその全主力を覆滅したわが特別攻撃隊の偉勳は畏くも、天聽に達しました上特別例によつて軍神九柱擧つて二階級進級の榮に浴し山本聯合艦隊司令長官またその武功の拔群を認め感状を授與しました

海軍省發表(昭和十七年三月六日午後三時)昭和十六年十二月八日布哇海戦に於て特殊潜航艇を以て布哇軍港内に突入し偉功を奏したる特別攻撃隊に對し聯合艦隊司令長官より左の通感状を授與せられたる旨海軍大臣より奏上す

感 状 特別攻撃隊

昭和十六年十二月八日開戦劈頭挺身敵米國太平洋艦隊主力を布哇軍港に襲撃し友軍飛行機隊と呼應して多大の戦果を挙げ帝國海軍軍人の忠烈を克く中外に宣揚し全軍の士氣を顯揚したるは其の武功拔群なりと認む
 仍て茲に感状を授與す

昭和十七年二月十一日
 聯合艦隊司令長官 山本 五十六



海軍兵曹長 上田 定 (二十六才)
 廣島縣川道村出身



海軍大尉 廣尾 彰 (二十三才)
 佐賀縣旭村出身



海軍中佐 岩佐 直治 (二十七才)
 群馬縣前橋市出身



海軍兵曹長 片山 義雄 (二十四才)
 岡山縣五城村出身



海軍特務少尉 横山 薫範 (二十五才)
 鳥取縣古布庄村出身



海軍少佐 横山 正治 (二十五才)
 鹿児島縣鹿児島市出身



海軍兵曹長 稻垣 清 (二十七才)
 三重縣川合村出身



海軍特務少尉 佐々木 直吉 (二十九才)
 島根縣上府村出身



海軍少佐 古野 繁實 (二十四才)
 福岡縣遠賀村出身

永久に傳へんわが海軍魂の精華

特別攻撃隊の壯烈無比なる真珠港襲撃に關しては、既に公表せられたる處、此の全世界の心を驚かしめたる攻撃の企圖は攻勢を實行せる岩佐大尉以下數名の將校の着想に基くものにして、數日前一日接合を以て之を以て忠告報國の本分を盡し度と案を具し、秘に各上官を経て聯合艦隊司令長官に出願せるものなり

大本營發表

(三月六日午後三時)

本壯舉に参加せる下士官亦帝國海軍優秀者中の最優秀なる人物なり。何れも参加將校の平素より固く信頼せる部下にして、各上官と生死を共にすることを念願しありしを以て、今回の企圖に際しても特に志願者を募ること無く、淡々たる心境の裡に各上官より夫々隊員として参加せしめ度旨願出、聯合艦隊司令長官より希望参加を命ぜられしものなり

護國の神・海軍特別攻撃隊

海軍報道部長 海軍大佐 平出英夫

世界平和を使命とする日本の大精神を踏みにじり、
更に附け加へて申上げたいと存じますが、今、この
護國の忠告の偉業を偲びますことは、一億國民が忘れ
んとし忘れることのできない第三回日の命日を接
へた護國の華と散つた海軍特別攻撃隊の偉業に關し謹し
んで發表致します

全身をなく、全く自己の生命を捨てて、ひたすら大君と祖國に全身を捧げし若冠二十餘歳にして雄々しく護國の華と散つたのであります

枚を銜んで敵巨艦に肉薄

かくして開戦となり、挺身真珠港の奥深く進入し、身を敵の艦底に叩きつけんばかりの猛襲を敢行し、然る後從容として死に就いたのであります。今、アメリカ側の報道等を加味して私の想像によりその攻撃の模様を申上げやうと存じます。特別攻撃隊が枚を銜んで真珠港に進入せんとし、まず防波網が張られてをり、機雷が無數に布設してあり流石敵の警戒は厳重でありました。しかし特別攻撃隊は百戦の勇士揃ひ沈着機雷を操縦により難なくこれを突破致します

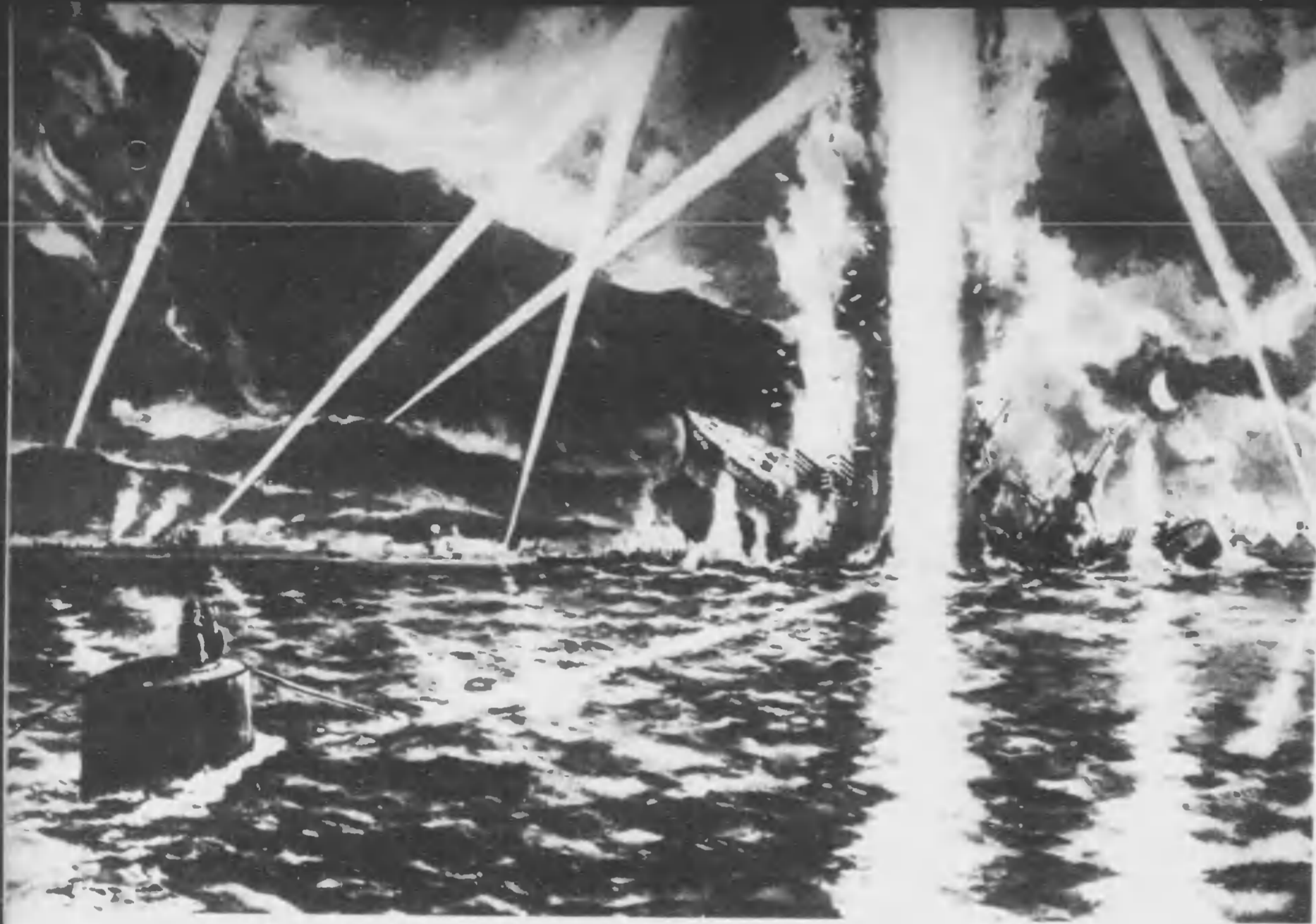

たことと思はれます。指揮官以下眞に一心同體人も無も之亦渾然一體をなしてをります。灣内の複雑な水路もものは、躍心を誇りに抑へ、われ連れごと全艦奥へ突入致します

悠々たり決死行の門出

死あつて生なき門出にあつても、勇士達は、冷靜沈着にして、日常訓練の出動の際と異なれども、勇た處がなかつたのであります

この頃敵の砲弾は雨と下り空からする航空部隊の攻撃はいよいよ猛烈を極め、魚雷走り爆弾飛び灣内は忽ち大混戦に陥りました。従ひまして水中よりする各艦の強襲による戦果も絶大であつたと思はれるのであります。航空部隊の戦果と判別することは、困難な情況だつたのであります

特別攻撃隊敵艦襲撃 松添 健 繪

炎熱の三月を ランググリンへ驀ら

線戦 マルビ

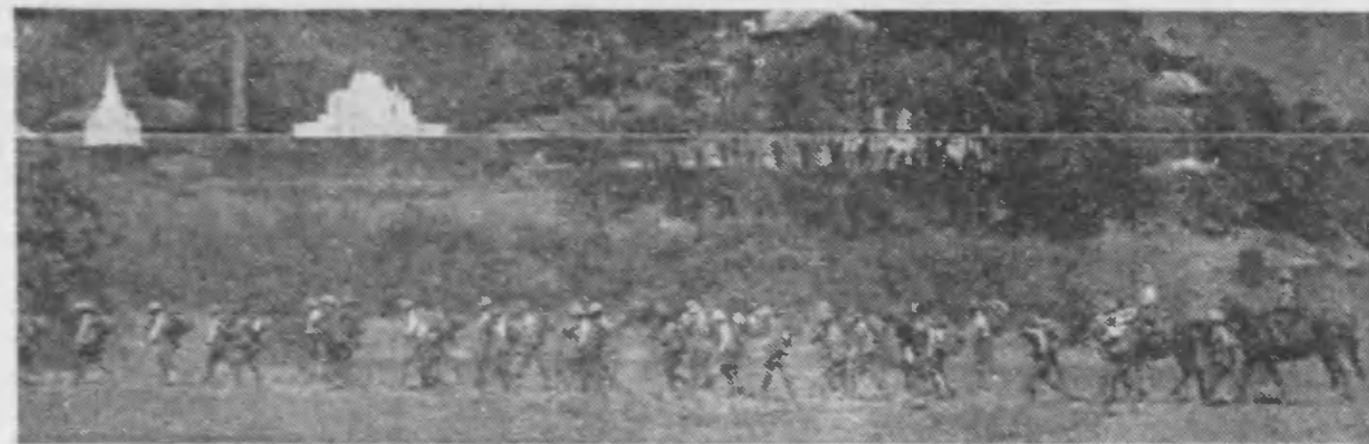

三月八日午前十時ビルマの首都ランググリンも遂に皇軍の占領するところとなった。一月下旬泰・ビルマ國境の峻峻な山岳を突破、怒濤の如き進軍を開始したわがビルマ方面作戦軍は、一月下旬から西南ビルマ領の各要衝に進出して一月十九日タゲイ、一月三十一日モルメン、二月四日バアン、二月十日マルタバンと重要據點を次ぎ次ぎに攻略、サルウィン河渡河後はその企圖を秘匿しつつ敵首都目指して猛進軍を續行、三月二日夜以来、逐次シタン河を敵前渡河し三日夜よりランググリン攻勢の火蓋を切つたのである。皇軍は六日にしてランググリン城頭に懸として日没旗は飄り、ここにビルマ方面作戦の主要目的は完全に達せられたのである。

古來「ランググリンを制するものはビルマを制す」といはれてをり、ランググリン占領は文字通り全ビルマの制壓を意味するが、更にランググリン攻勢の重要な意義はこれによつて、支那事變勃發以來、あしかけ六年あくなき敵性を發揮して來たビルマ・ルートが完全に遮断されたことである。他方本國によつて僅かに餘命を保つてきた重慶政府も、今や最後の輸血路を断たれ、和平建國が、抗戰滅亡か、いづれかその一を選んで最後の態度を決すべき運命に迫られることになつた。

ランググリン攻勢の皇軍の手によつて、百餘年にわたるビルマ民族の鎖鎖は完全に粉碎された。千六百万ビルマ民衆が待ちに待つた民族解放の扉は遂に開かれたのである。蘭印にも劣らぬ實ビルマが欣然起つて大東亞共榮圏に参加する日も間近かに、大東亞戰爭の前途は一段の明るさを増したものと云へよう。



「ビルマ人のビルマ」を高らかに叫ぶ日は來た、遂に武器を執つて起つたビルマ義勇軍

皇軍ビルマ進軍の真意を説く宣傳班、じつと耳を傾ける村民、さあ融け合つて大東亞共榮國確立に邁ろう



山陰を越え、十數河川を渡河して皇族は獲心
皇軍の温情が眞先に浸みこんだのは純眞な子供たちの胸の中だ



ヤバラスとアイヴタバ

一昨わが軍方建設の建設として生れか
はる両都市の将来を祝福しよう

× ×
バタヴィアが皇軍の手に歸して
まもない三月七日の午後三時(日
本時間)日章旗翻る市内到ると
ころの電柱、飾窓等に日本語、マ
レー語及びオランダ語で書かれ
た皇軍の儼然たる武威と慈母の
如き愛情を表現して餘す所ない、
わが軍政布告の宣言が貼り出さ
れ、同族同祖の皇軍治下に安居を
希ふ東印度民衆は、歡喜の舞を

大東亞戦争下輝く陸軍
記念日を前に、三月九日
午後三時、わが南印方面
軍の捷攻の前に、ジャバ
島の南印軍は遂に全面的
にわが軍門に降り、こゝ
に於て一月十一日蘭領タ
ラカン島に最初の日章旗
を打ち立ててより六旬、
ジャバ島上陸以來僅か
九日の短時日をもつて南
印全島の敵はことごとく
潰滅し、實に三百餘年周
の承きにわたる東亞侵略
の歴史をあとに植民地王
國オランダの名は東亞の
地圖より完全に抹殺され
ることとなつたのである
かくてA B C D 職權と
稱へて宣稱これつとめて
みた對日包圍戰も今や全
く潰え去り、こゝに大東
亞共榮國建設の大業完遂
へ大きく一歩を前進する
ことになつたが、この機
會にかつては南印全島の
要となつてゐたジャバ
島の二大要衝バタヴィ
ア、スラバヤを管見し、

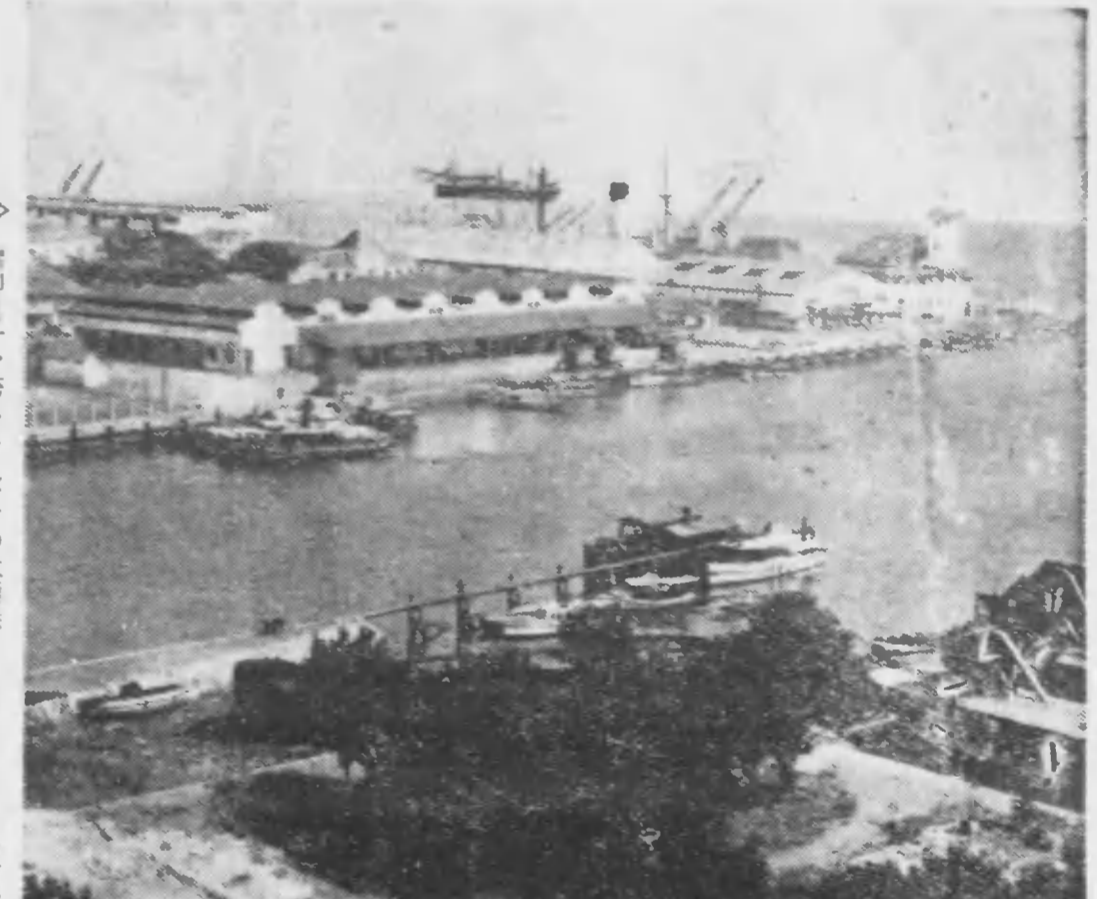

南印第一を誇るスラバヤの大産港タンジョン・ペラの二部

輝かせて讀みふけてゐるのであ
つた。僅か一、二ヶ月前まではこ
れら同じ飾窓、同じ電柱には蘭印
首領部によつて『打倒日本、最後
の勝利は蘭印の手にある』と、は
かない勝利の希望を意味する『V』
といふ字を印刷したポスターがバ
タベタと貼りつけられ、民衆の目
隠しと虚勢を張ることに躍起とな
つてゐたのであつた
蘭印の首都であつたバタヴィア
の街は森の街といはれるほど樹木
の多い街で、白壁の建物が立並ん



住民の前に、その威風凛々たるスラバヤ軍兵隊の市中行進、ジャバ
島の藩府と消えた蘭印軍隊とともに彼等のために一に用命せられたのだ



新市街(オランダ人住宅地
区)にあるバタヴィア停車場
市内を貫通する運河に住民は
水浴をし、洗濯から炊事までする



と區別されてゐるのである。しか
もこれらの區劃中、森の都と稱せ
られ、花園の町といはれるのは、
バタヴィア全市民六十方中、僅か
三万餘にしか過ぎないオランダ人の
住宅街だけであつて、華僑や住民
の居住する下町と『死の町』と
呼ばれた程の惨憺たる町なのである。
かゝつたところにも二多聞にもれ
ないオランダ、イギリス等の東洋
植民地に對する支配者としての傲
慢なる政策が如實に示されてゐた

バタヴィア市外港タンジ
ン・ペラリオクの埠頭



でもあり、更にまたスラバヤの砂
糖工業はジャバの王座を占め、
マツラ、ジャバの油田をひかへ
て精油工場の巨大な煙突が立ち並
ぶ等、工業都市としても目ざまし
い發展を續けてゐるのである。
しかし今や蘭印全土はわが手に歸
し、東亞の歴史は百八十度の大轉
換を行つた。スラバヤもまたバタ
ヴィアとともにわが南方共榮國の
重要都市としていよいよ新しい
活動に入るることになつたのである

バタヴィア市街風景、かつて死の町と呼ばれた頃を思はせる住民部族
花園に飾られたバタヴィア市街はオランダ人だけのものだったのだ



大東亞戦争下の総選挙

翼賛選挙貫徹運動とは?

来る四月三十日には、いよいよ衆議院議員の総選挙が行はれる。選挙は昨年四月に行はれたので、議員の任期を一年間延長したので今年行はれることになったのです。前回の総選挙は昭和十二年でしたから、ちやうど五年ぶりです。支那事變がはじまつてからは最初の総選挙といふことになりまふ。

大東亞戦争

争もいよいよ激しく、皇國の運命を決する重大なさ中に、なぜ総選挙を行ふのでせうか。これには二つのわけがあります。一つには、この重大時局下では全國民が持つてゐる全部の力を纏め、これを強化して國を擧げて戦争の目的をやりとげなければなりません。それは、今度の總選挙は絶好の機会です。また、一つには今度の選挙によつて、支那事變、續いて大東亞戦争によりすばらしい發展をとげた時局にふさはしい、清新で強力な議會の生れることが望まれるのです。

このやうに

今度、このやうに、今度の選挙は、これまでになく重大な意義を有するのですから、選挙戦に打つて出て議員に選ばれようとする者も、また議員を選んで議會に送る側の者も、嚴肅な氣持で選挙に臨まなくてはなりません。これまで選挙運動が正運動が行はれることになつたのです。そのため投票の買収や選挙ブローカーなどの悪質の犯罪は非常に減り、大いに効果はありました。しかし今度の選挙では、単にさういふ犯罪を無くするといふだけでなく、進んで積極的に翼賛議會をこしらへあげる必要があります。

そこで今度政府は、選挙に當つて戦争の完遂と翼賛議會の確立をめざす一大學國的國民運動を展開することに決定し、閣議でその運動方針を定めました。以下その方針について解説してみませう。

まづ、展開

さされてゐる一大國民運動は「大東亞戦争完遂翼賛選挙貫徹運動」と呼ぶことになりました。そしてこの運動の基本方針は次ぎの四つに要約することができます。

第一は、今日の大東亞戦争は、日本が興るか滅ぶるかの一大戦争ですから、我々國民が全部鐵石の決意を固め、齒を喰ひしほつても勝ち抜かねばなりません。さういふ大戦争下に行はれる總選挙ですから、その機会に大東亞戦争の使命を十分認識し、全國民が一つの強烈な火の玉となるやうに進んでゆかねばなりません。

第二は、力強く、はつらつとした翼賛議會を確立する必要があります。

大東亞の建設といふ大きな仕事を成し遂げてゆくには、國民はもろろ大東亞諸國の人々がみても、なるほどと心服するやうな議會をつくらねばなりません。そこで今度の運動では、國民のまじめな政治的意欲を積極的にたかめることに主眼が置かれました。

第三は、翼賛議會をつくらうとするならば、勢ひこの人と思はれるやうな人材を議會に動員しなくてはなりません。

この運動では、さういふ氣運を起すことにも重點が置かれます。第四は、いふまでもないことながら、重大時局下の選挙ですから、特に立憲的な正しい選挙でなければならず、昔よくみられたやうな金銭や情實に毒された選挙は、非國民的行爲として、絶対に排除しなければなりません。

以上の方針

ついでに、今度の選挙を實現しようといふのが、今度の運動の趣旨です。それでは、翼賛選挙貫徹運動はどんな方法で實際に展開されるものでせうか。

前にも述べました通り、この運動は學國的な國民運動ですから、國民各自の内部から盛り上げる自主

防空心得帖

敵機は皇軍の猛撃に遭つてとどめなく崩れていつてきますが、機会があればわが國の重要都市を襲つて襲つて挽回しようと思つてゐます。現に、去る三月五日朝、突如として帝都一帯に鳴り渡つた空襲警報にスハこそ敵機とみんな緊張して待機しました。しかし、幸ひにこれは味方の飛行機だつたことが確認され、直ちに警報は解除されましたが、實によい経験でした。今こそわれわれは一致協力して眞剣に國土防衛の戦士として立たねばなりません。この機会に、念には念を入れる意味で、敵機が来たときにどうすればよいかについて、その要領をまとめて述べてみます。

隣組長は (イ) 防護監視員を監視所に配置する (ロ) 各戸の防火準備をもう一度調べ、不備の點を完備させる (ハ) 空襲警報を完全に全にする

敵機が来たら (イ) 防護監視員は敵機の様子を組内の者に大聲で知らせる (ロ) 防護監視員以外の者はすべて豫定の位置に待避し待機する

焼夷弾が落ちたら 焼夷弾が落ちた家庭では (イ) 防護監視員はブリキ罐、金盃、バケツ等を打ち鳴らし、落ちた所を大聲で組内へ知らせる (ロ) 焼夷弾の落ちた家庭は防火のやり方はすぐに周囲の燃え易い物に水をかけると同時に濡れ雑巾、砂、土等を直接焼夷弾に冠せ、その上に水をかけ火焔を押へ延焼を防ぐ (ハ) エレクトロン焼夷弾の火勢が衰へたものは屋外に運び出す

隣組では (イ) 防空従事者はなるべく被服を水で濡らして直ちに現場に駆けつけ、組長はこれを指揮して全力を擧げて防火に當る (ロ) 隣組の力で防火の見込がないと思ふ時は最寄りの消防團詰所、警察、消防署等のどれかに通知して應援を求める (ハ) 隣接の隣組が應援に來た時はこれと力を合せ防火に當る (ニ) 負傷者には應急手當を加へ、重傷者は直ちに救護所に送る (ホ) 不発弾は「危険」注意等の札を立て、周囲に緊張し、最寄りの警察署か消防署または消防團詰所等のどれかに通知する



警報警報が發令されたら (ホ) 隣家に接した戸やガラス戸は延焼をふせぐため全部閉める。但し鍵はかけない (ハ) 家の中の警報警報が發令されたら (イ) 防護監視員は監視所に配置する (ロ) 各戸の防火準備をもう一度調べ、不備の點を完備させる (ハ) 空襲警報を完全に全にする

敵機が来たら (イ) 防護監視員は敵機の様子を組内の者に大聲で知らせる (ロ) 防護監視員以外の者はすべて豫定の位置に待避し待機する

焼夷弾が落ちたら 焼夷弾が落ちた家庭では (イ) 防護監視員はブリキ罐、金盃、バケツ等を打ち鳴らし、落ちた所を大聲で組内へ知らせる (ロ) 焼夷弾の落ちた家庭は防火のやり方はすぐに周囲の燃え易い物に水をかけると同時に濡れ雑巾、砂、土等を直接焼夷弾に冠せ、その上に水をかけ火焔を押へ延焼を防ぐ (ハ) エレクトロン焼夷弾の火勢が衰へたものは屋外に運び出す

隣組では (イ) 防空従事者はなるべく被服を水で濡らして直ちに現場に駆けつけ、組長はこれを指揮して全力を擧げて防火に當る (ロ) 隣組の力で防火の見込がないと思ふ時は最寄りの消防團詰所、警察、消防署等のどれかに通知して應援を求める (ハ) 隣接の隣組が應援に來た時はこれと力を合せ防火に當る (ニ) 負傷者には應急手當を加へ、重傷者は直ちに救護所に送る (ホ) 不発弾は「危険」注意等の札を立て、周囲に緊張し、最寄りの警察署か消防署または消防團詰所等のどれかに通知する

防空待避室の作り方

敵の焼夷弾による火災の發生を防止することは、わが國の防空上最も大切なことであり、國民に課せられた重要な義務です。しかしながら、焼夷弾と一しよに爆弾も併用されるであらうから、同時に爆弾の爆風や破片に對してもこれにより無益な危害を受けないやうに適當な場所にて待避して待機してゐることが必要であります。簡易な待避場所としては防空壕や室内防空待避室が利用されます。防空壕や室内防空待避室は當局の指示があつたときに作ればよいのであるが、その作り方は平素から知つておくのがよいのです。次に室内防空待避室の作り方の一例を簡単に説明します。

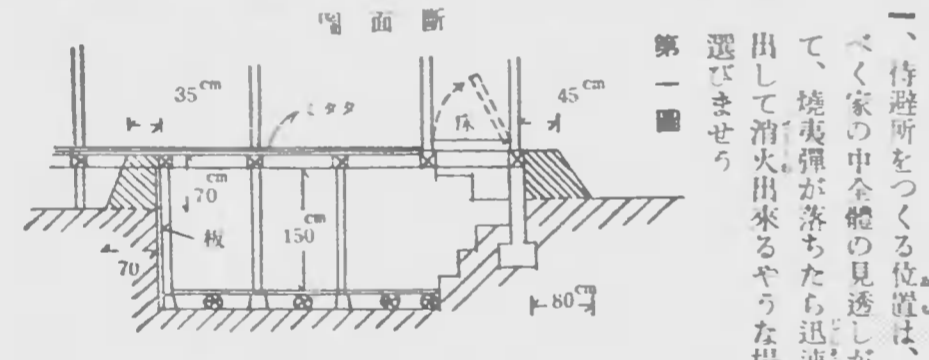
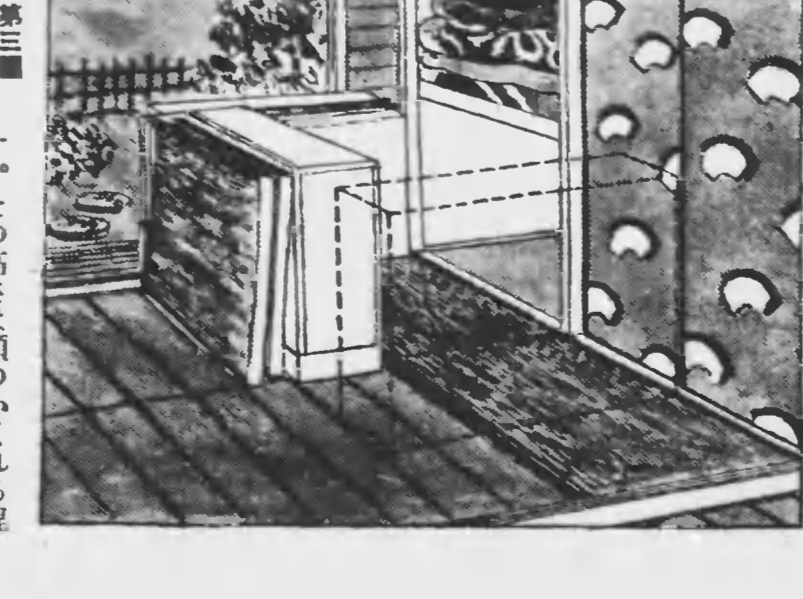

第一、待避室をつくる位置は、なるべく家の中央の見透しがきいて、焼夷弾が落ちたら迅速に飛出して消火出来るやうな場所を選びませう。

第二、床下に待避室をつくる場合には、床下を少し掘り下げて周囲の土が崩れない程度に簡單な土留をすればよいのですが、地上に出た部分には、横から飛んでくる爆弾の破片を防ぐために、なるべく手持材料を活かして大きなやうな厚さの壁をつくりませう。

第三、その高さは頭のかくれる程度でよいです (第一圖参照)。

イ、土を積み重ねたもの
— 厚さ五〇センチ以上

ロ、簡易な空箱の類に土や砂をつめたもの
— 厚さ五〇センチ以上

ハ、疊を重ねたもの
— 厚さ九〇センチ以上

ニ、蒲團等を積み重ねたもの
— 厚さ一メートル以上

ホ、書籍等をつめた箱類
— 厚さ四〇センチ以上

第三、押入等を利用して床下につくる場合には、やはりその周囲に前述のやうな防壁をつくりませう。

第二圖第三圖参照

四、天井はあまり丈夫にする必要なく、板か、疊一枚の程度で十分です。押入内なら上段に蒲團類を少し入れておけば結構です。

勝利の法律

民法中改正法律

「私生子」の名稱を廢止して
 親一徳がみんな明かに

こんどの民法中改正法律では「私生子」といふ名稱をこの民法のなから取り除き、従前の戸籍向からなくしてしまふことにしました。これは本人からの請求があり次第、また臨時役場の吏員の手によつて訂正されてゆくことになりませう。

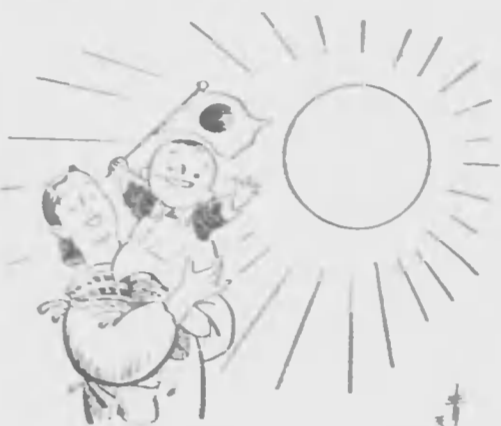

私生子とはいふまでもなく正常な婚姻をしてゐない女から生れた子のこと、私生子は嫡出子即ち正當な夫婦間に生れた子とちがつて家督相続の順序もあとになり、遺産をうけつゝ場合にも嫡出子の半分しかもらへない等、いろいろ差別待遇を受けなくてはなりません。これは一夫一妻の夫婦を中心とする家族制度の理想からいつても一應當然のことと思はれます。しかし世の中には實際は立派な夫婦でありながら色々な事情から嫡出ができず、法律の上では正當な夫婦として扱はれない人たちが多いことせう。かりにそれが望ましくない關係から生れた子であるとしても、生れ出た子には何の罪もないわけですから、さうした關係そのものは排斥すべきであつても、私生子だからといって法律の上からまた社會の上から不利益を蒙らせるといふことはできません。こんどの民法中改正法律もかう

した親心から出たもので、これによつていままでも私生子であるが故に入學といつては身身の狭い思ひをし、結婚といつては悲しい思ひをしてゐた私生子の懐もさつぱりと解消されることになつたわけです。

また私生子の父母がその子をたしかに自分の子に相違ないと認めることを認知といひますが、父である人が自分の子であること認知した場合は、私生子はその父に對して嫡子といふ名稱で呼ばれ、その父から扶養してもらふことも請求できるはかりでなく、相続についても相當に優遇されることになりませう。

土地とか建物などの不動産と、その外の動産のうち、動産ならば大抵はその物を持つてゐる人が同時に所有權を持つてゐる人であつて、たとへば甲の持つてゐる腕時計をそれは俺のものだといつて横取りする人もないわけですが、これが不動産になるとまことに厄介で、例へば標札だけを見てその家の所有者はわからず、またその家が抵當に入つてゐるかどうかも知ることができないのでせう。

土地については税務署に土地臺帳が備付けられてゐて、これに基づいて登記がなされてゐますので取引上の不便は想像がつかないのですが、建物の方は臺帳制度がなかつたため、必ずしも公けの證明書類がなくとも私で作つた證明書で容易に所有權保存の登記ができた

なほ一家の戸主となり、全財産をうけつぐこととなる家督相続については、これまでもお胎にある赤ちゃんとすでに生れたものと看做されて相続の權利を認められがきました。祖父が戸主で長男が胎児を産んで戦死したといふやうな場合、これまでの判例では戸主の孫である胎児には相続權がないことになつておりました。これは戦死者の遺族に對して親切なやり方であるとはいへません。こんどの改正法で、この相続權を認めたいのは大きな胎児保護であるといへませう。

も、もしその建物が實際甲の所有でない場合には乙は所有者でもない人からその建物を買つたことになつて、結局その建物を自分のものとするのはできないといふやうな不都合がありました。

不動産登記法中改正法律

建物登記を制限して
 探ローカーの購置に止め釘を

土地とか建物などの不動産と、その外の動産のうち、動産ならば大抵はその物を持つてゐる人が同時に所有權を持つてゐる人であつて、たとへば甲の持つてゐる腕時計をそれは俺のものだといつて横取りする人もないわけですが、これが不動産になるとまことに厄介で、例へば標札だけを見てその家の所有者はわからず、またその家が抵當に入つてゐるかどうかも知ることができないのでせう。

し、また建増等による變更登記には別に證明書も不要であつたところから、例へば登記簿には甲の建物と記されてあつたので乙がそれを信用して甲からその建物を買つた

も、もしその建物が實際甲の所有でない場合には乙は所有者でもない人からその建物を買つたことになつて、結局その建物を自分のものとするのはできないといふやうな不都合がありました。



榮ある陸軍記念日に 大東亞民族交歡大會

東京後樂園

大東亞戦争下、榮ある第三十七回陸軍記念日を迎へて、帝都在住の共榮園内各國の代表と國民的交歡を行ひ、相ともに目的完遂を誓ふ大東亞民族交歡大會は三月九日午後一時から東京市小石川の後樂園に萬餘の參會者を得て開かれた。まづ滿洲國、中華民國、泰國、印度等の各代表は交々立つて各民族の決意を述べ、斷乎米英勢力を東亞の世界より驅逐すべきことを強調、ついで講演、戰況報告あり、聖壽萬歳を三唱して第二部軍樂演奏に移つたが、互ひに共榮園獨立の同志としていよ／＼固き協力を誓ふとともに、民族的志氣を十二分に昂揚した。

右よから
 程遠峰滿洲國代表
 狄鈞中華民國代表
 プラシット・ニラヨシ泰國代表
 ラスビハリ・ボリス印度代表

銀白

戦動機

關東軍冬期訓練大會 滿洲國通化

日頃の訓練にものいはず、スキーを縦横に駆使し、雪原を駆け抜けて進軍する。



快晴た、各部隊選抜の精銳は出発點に集結した。

斥候機動戦技は今や最高頂、後継の彼方の標的に向つて遠征射撃が開始される。

撮影 滿洲國通信社

北の護りは俺達が引受けた。相續く雨の降どきの裏にはこの雪石の重みが大きく物をいつてゐるのだ。

こゝではスコールなる氷雪に敢然と挑んで日夜、北邊の護りに猛訓練が展開されてゐる。

關東軍では滿洲國通化の廣大な山野を縦横に挑んで勇壯な競争を極める關東軍冬期訓練大會をこのほど舉行、起伏の多い山岳地帯を縦横に機動競争が展開され、出場の各部隊選手は將兵一體の妙味を遺憾なく發揮、日頃の訓練に物をいはず、一人の落伍者もなくゴールに突入、大成果を収めた。

命令文は傳へられた、傳令は問髪をいれずスキーの快速を利用して飛び出した。雪原を駆け抜けて馳け廻つたので、雪の上に訓練を作つての。





兵隊さんへ慰問人形 阿部由一
相次ぐ大戦果に感嘆した栃木縣立沼高女生は、あり切で純日本の小人形を作つて兵隊さんに贈ることになり、銘々で持ちよつたところ集まつた人形は一千個にも上り、各學校毎に人形の歌送會を開いて早速前線へ發送しました。

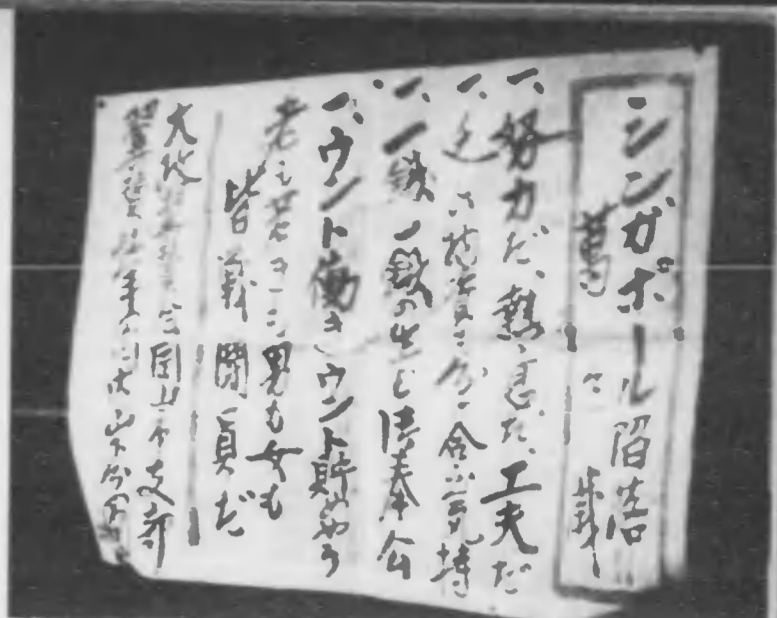

古新聞で慰問 岡山縣
新聞が二度の御奉公する戦時下らしい慰問が岡山市で大活躍をした感謝する重心
岡山市 石東長一郎
兵隊さん有難うの感謝のこころを重心に教へ込むため京都市の京都幼稚園では紙製の切抜忠告塔を考案し、幼児に手工させて常に身邊の机上に安置させ、立ち坐りにも軍への感謝のこころを想ひ起させておます。かからして楽しくお辨當を頂けるのも兵隊さんのお蔭です。



大阪の軍艦小父さん 大阪市中藤 敦
大阪市東區釣鐘町の橋本保之助さんは昭和九年東郷元帥の逝去後その徳を慕つて海軍普及を思ひ立ち、本廠の製種商の傍ら軍艦の模型を自費で製作し各國民學校に寄贈今日まで百隻に及んでゐますが、現在では海軍協會からの補助もあり、寄贈講演には特に許された海軍服を着用、子供たちから軍艦小父さんの名で親しまれてゐます。上模型を製作する軍艦小父さん 下國民學校兒童等に軍艦のお話をする軍艦小父さん

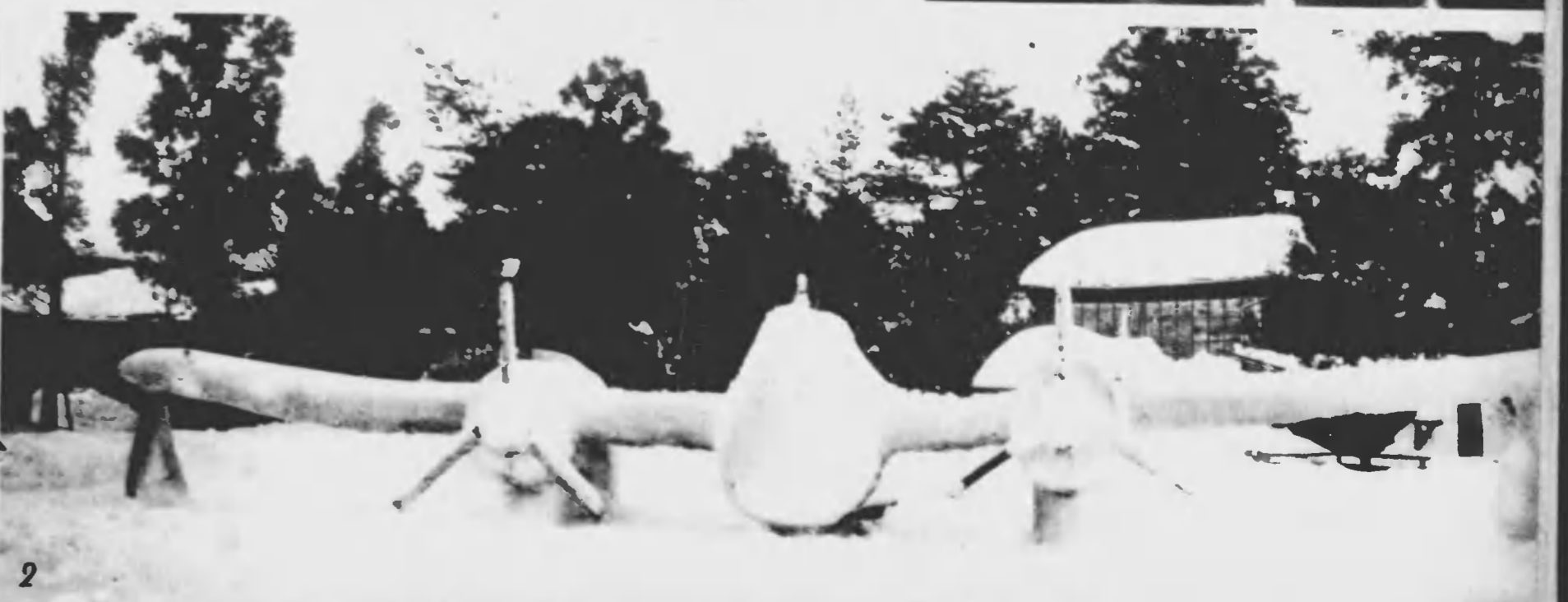

済州樓府守鎮賀須横



訪日國漫華戰東大
介造 川石



千五九種作戦-レマ

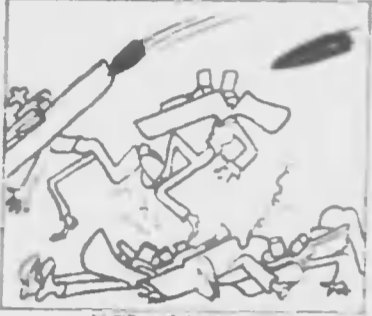

沈撃・次隊艦合戦



るさ免解時敗イワハ



るわらですみ印圖



晴麗米入に灯でん飛

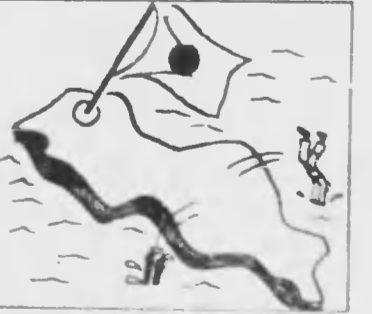

職政全完アイダラ



敵機來の真想に怯えるアメリカ
空軍... 従軍... 敵機... 怯える...
佐々木 謙平



敗戦のアメリカを救ふものは
佐々木 謙平
「敗戦のアメリカを救ふものは...」
「佐々木 謙平...」



流石はキャンツの圖
山川 哲
「流石はキャンツの圖...」
「山川 哲...」

節國建 年周十國建

京新 日一月三

三月一日、蒙ある建國十周年建國節を迎へた滿洲國では四千三百萬國民が全土にくりひろげられた慶祝行事にわが世の春を謳歌して爆發する歡呼感激のうちに佳き一日を明け暮れた。思へば王道樂土、五族協和の旗幟をかかげて苦節十年、もの見事立派な成果を挙げた喜びはたとへやうもなく、行き交ふ小孩も姑娘も晴着を纏ひ、協和會服の人たちは兵隊さんも、過去の勞苦を今日の喜びに打ち忘れ、晴々しい顔、顔が全滿を埋めつくした



建國十年の春を大滿洲建設の尊い人柱となつた忠靈に感謝する青少年たち
新東京マートホテルで開かれた記念祝賀會場で挨拶する張總督
自承誇人も安らかに暮し得る喜びを感懐して盛大な慶祝大會を催した



復讐...
1. こんどその做爲が良くも上層に達せられた特別攻撃隊の九勇士は誰々ですか。
2. 特別攻撃隊の乗って行つた特殊潜水艇は誰の考案になるものですか。
3. 甲野といふ人からその人の所有する所有の家屋が本宮に甲野さんの所有物かどうか家屋構底の折から確証したいと思ひます。どうすればいいですか。
4. ビヤッ作戦で皇軍のすてに古鎮した重慶都市五つをあけて下さる。二月二十一日、不敵にも「ハルビン」東北地方上へ進攻し来たので敵航空母艦は何のためかあへなく沈没しましたか。わが潜水艇の放つた唯一の魚雷が潜水艇をつかたため、わが海軍航空隊の機雷攻撃のため、わが戦艦から直撃弾を見事に押入れを利用して思ひです。どういふふうにするか。
5. 7. ジャゴウ島東部にわが國...
8. 10. 關印諸島中なほ蘭印軍首領の命を本じて抵抗を続けてゐるところはジャゴウ島、スマトラ島、セレーベ島、ボルネオ島、マラヤ島、パプアニューギニア島、12月...
一十時としてあなたは何點でしたか。

★表紙
「切らして」を新面を穿と突如の敵機、即座に對空射撃の構へた。「タン」...
「たまたま通化の山嶺を拂つて谷に消える。關東軍の冬季訓練、機動隊争い、まや離賞戦さながらの意氣込みが四人の斥候の行動を補助させてゐる」
撮影 滿洲國通信社

寫眞週報(兼週報)
昭和十七年二月十八日印刷發行
編輯者 情報局
印刷者 内閣印刷局
東京市神田區下町
東京市神田區下町

所 達 申	價 定
全國各地官報販賣所	一部 十 錢
書店・驛賣店	
新聞販賣店	
寫眞材料店	

▲特大型の場合はその程度郵送料金より差額を中受いたします

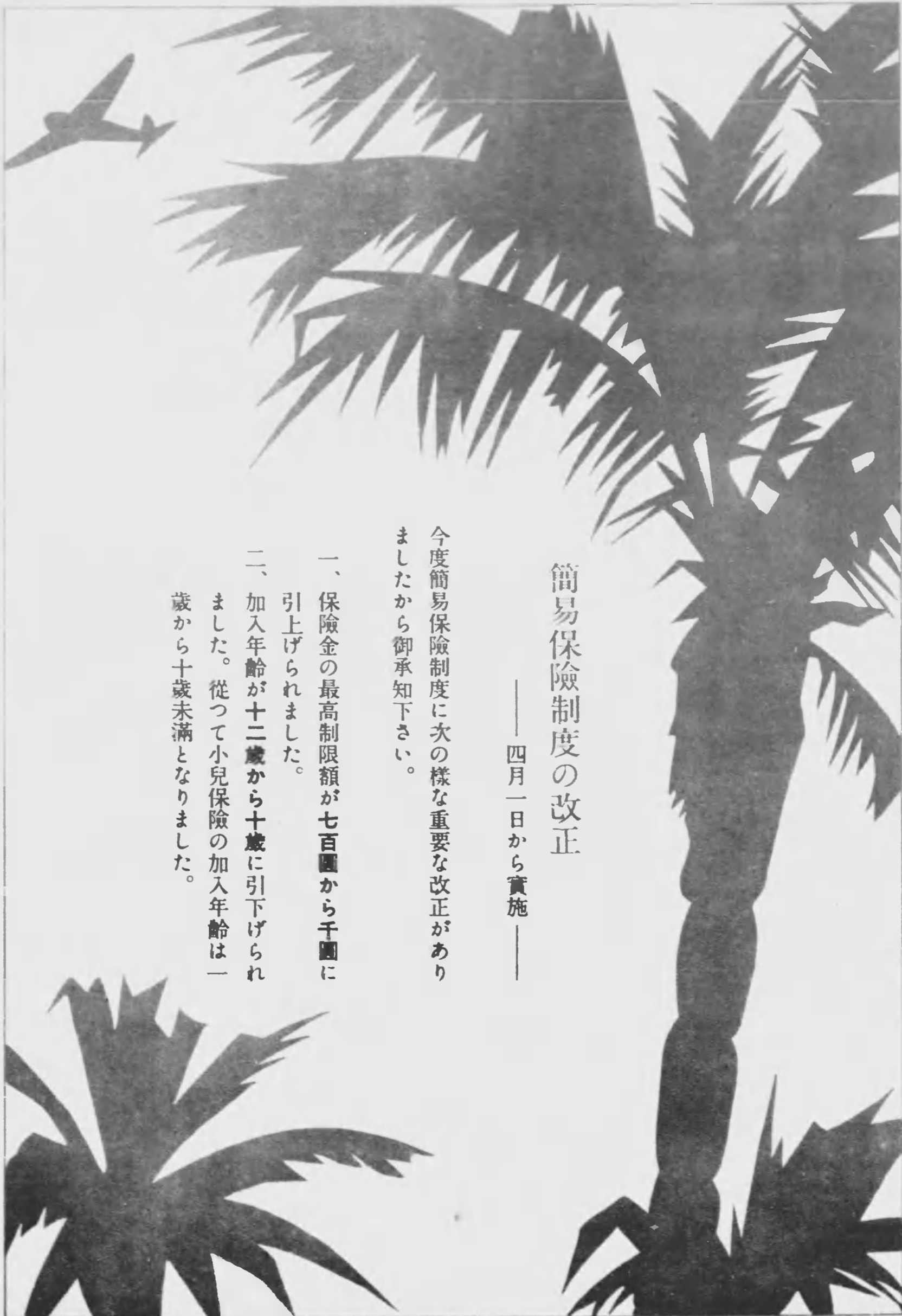

簡易保険制度の改正

—— 四月一日から実施 ——

今度簡易保険制度に次の様な重要な改正がありましたから御承知下さい。

- 一、保険金の最高制限額が七百圓から千圓に引上げられました。
- 二、加入年齢が十二歳から十歳に引下げられました。従つて小兒保険の加入年齢は一歳から十歳未満となりました。