

# アジア歴史資料センター資料提供システムに関する業務・システム最適化計画

(別紙1)

## 現行体系

政策・業務体系

業務説明書

機能構成図(DMM)

機能情報関連図(DFD)

業務流れ図(WFA)

情報体系整理図(UML)

## データ体系

実体関連図(ER)

## 適用処理体系

情報システム関連図

情報資産評価表

情報システム機能構成図

## 技術体系

ネットワーク構成図

**政策・業務体系(現行体系)**

# **業務説明書**

**アジア歴史資料センター資料提供システムに関する業務**

## 業務説明書

### (1) 目的・機能

アジア歴史資料センターは、歴史公文書等を所蔵する3機関(国立公文書館、外務省外交史料館、防衛庁防衛研究所図書館)から、近現代の我が国とアジア近隣諸国等との関係に係る重要な公文書及びその他の記録のデジタルデータの提供を受け、アジア歴史資料データベースを構築し、インターネットを通じて情報サービスを行っている。

アジア歴史資料センター資料提供システムに関する業務の概要は以下の通りである。

業務名	業務内容
1. 館保有資料のセンターへの提供	館が所有するアジア近隣諸国等に関する歴史公文書等のマイクロフィルムをデジタル化し、センターへ提供する。
2. アジア歴史資料データベースの構築	3機関(国立公文書館、外務省外交史料館、防衛庁防衛研究所)から原資料のデジタル画像データを入手し、画像圧縮変換及び目録データの付与によりデータ構築を行い、インターネットで公開する。
3. アジア歴史資料センターの広報	デジタル展示による特別展の開催、より広範な人々を対象としたセミナーの開催、一般広報メディアなどの活用などにより、センターの広報活動を行う。
4. 利用者の利便性向上	モニター制度や利用統計調査等により、利用者動向・ニーズ等の情報収集及び分析を行ない、ホームページ・検索システムの見直しを行なう。

(2)管理・運用体制

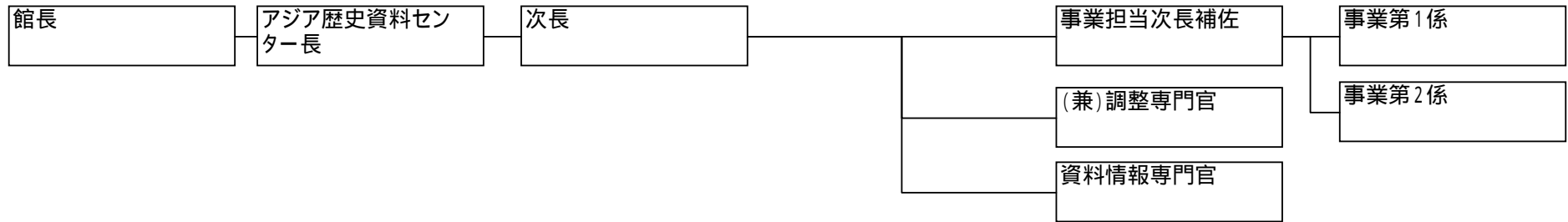

政策・業務体系(現行体系)

## 機能構成図(DMM)

アジア歴史資料センター資料提供システムに関する業務

機能構成図(DMM) 現行体系	システム名		業務名(Lv0)		資料番号	版数	作成日付	作成者	ページ
	アジア歴史資料センター 資料提供システム		アジア歴史資料センター に関連する業務						1/1
Lv1		Lv2		Lv3		Lv4		Lv5	



政策・業務体系(現行体系)

## 機能情報関連図(DFD)

アジア歴史資料センター資料提供システムに関する業務





機能情報関連図 (DFD) 現行体系	システム名	業務名 (Lv1)	資料番号	版数	作成日付	作成者	ページ
	アジア歴史資料センター 資料提供システム	4 利用者の利便性向上					3/3
Lv1		Lv2		Lv3		Lv4	

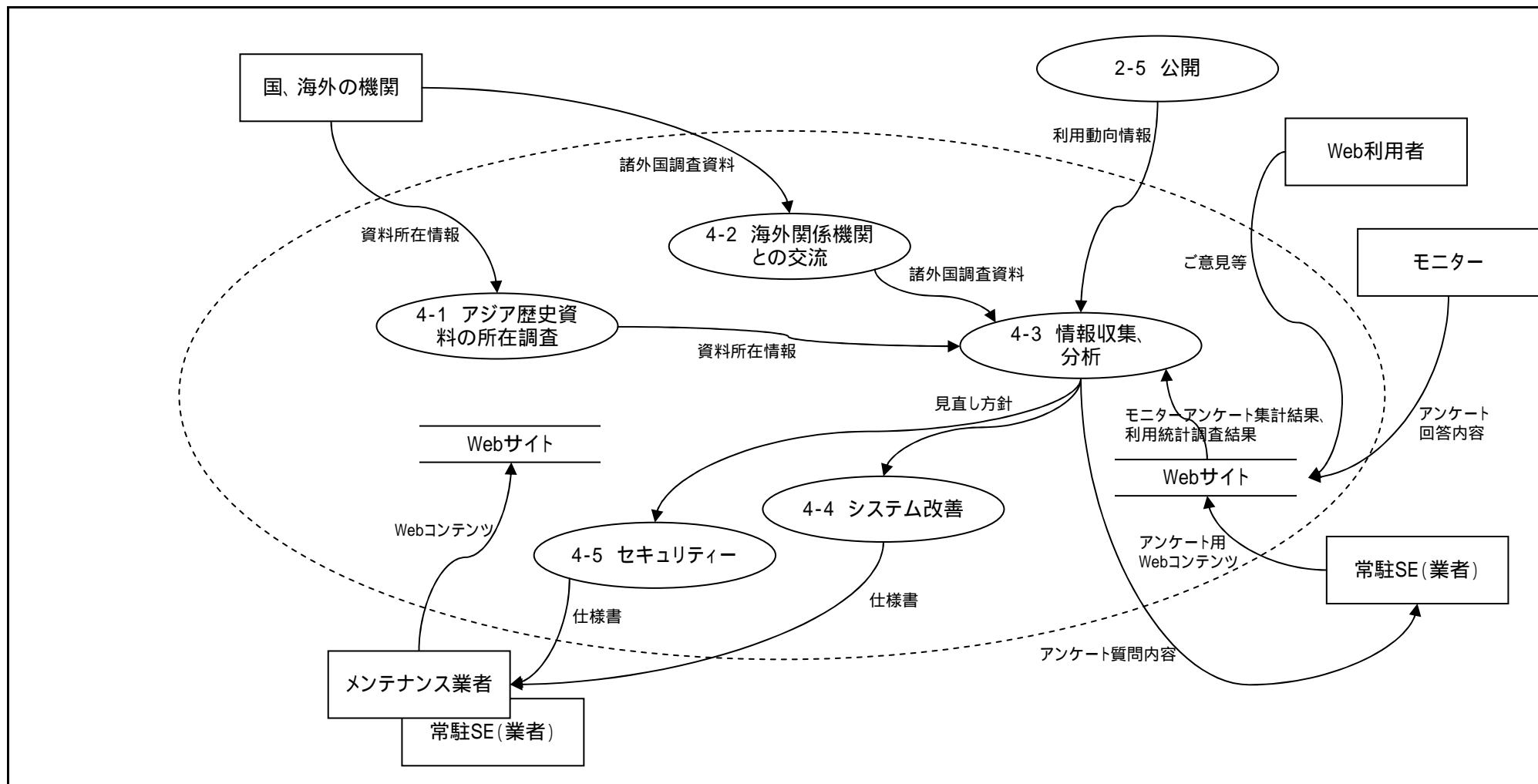

**政策・業務体系(現行体系)**

## **業務流れ図(WFA)**

**アジア歴史資料センター資料提供システムに関する業務**

業務流れ図(WFA) 現行体系	システム名	業務名(Lv1)	資料番号	版数	作成日付	作成者	ページ
	アジア歴史資料センター 資料提供システム	2 アジア歴史資料 データベースの構築					1/8
Lv1		Lv2		Lv3		Lv4	

資料提供元/ 公文書館・外交資料館・防衛研究所図書館	アジア歴史資料センター/ 事業第2係	アジア歴史資料センター/ パート職員	外部委託先/ 常駐SE	外部委託先/ 入力業者	アジア歴史資料センター資料提供システム
-------------------------------	-----------------------	-----------------------	----------------	----------------	---------------------

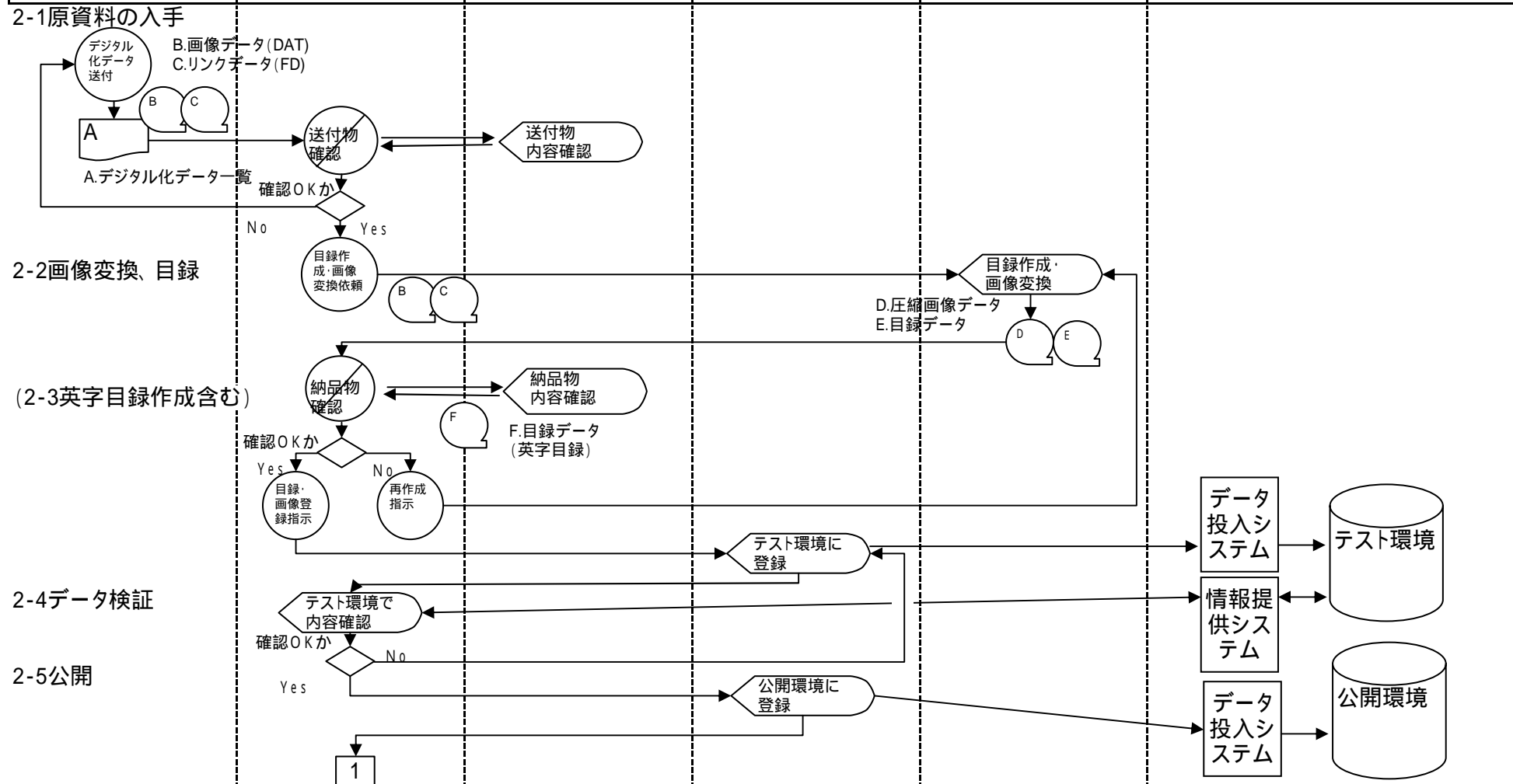

凡例	○ 手作業	◐ 確認	▽ 保管	□ コンピュータ処理	◑ コンピュータ画面	▭ 帳票	🗄️ コンピュータ・ファイル	📡 端子	📀 外部媒体	◇ 処理の分岐条件
----	-------	------	------	------------	------------	------	----------------	------	--------	-----------

業務流れ図(WFA) 現行体系	システム名	業務名(Lv1)	資料番号	版数	作成日付	作成者	ページ
	アジア歴史資料センター 資料提供システム	2 アジア歴史資料 データベースの構築					2/8
Lv1	Lv2	Lv3	Lv4	Lv5			

資料提供元/ 公文書館・外交資料館・防衛研究所図書館	アジア歴史資料センター/ 事業第2係	アジア歴史資料センター/ パート職員	データ検証委員会	外部委託先/ 常駐SE	アジア歴史資料センター資料提供システム
-------------------------------	-----------------------	-----------------------	----------	----------------	---------------------

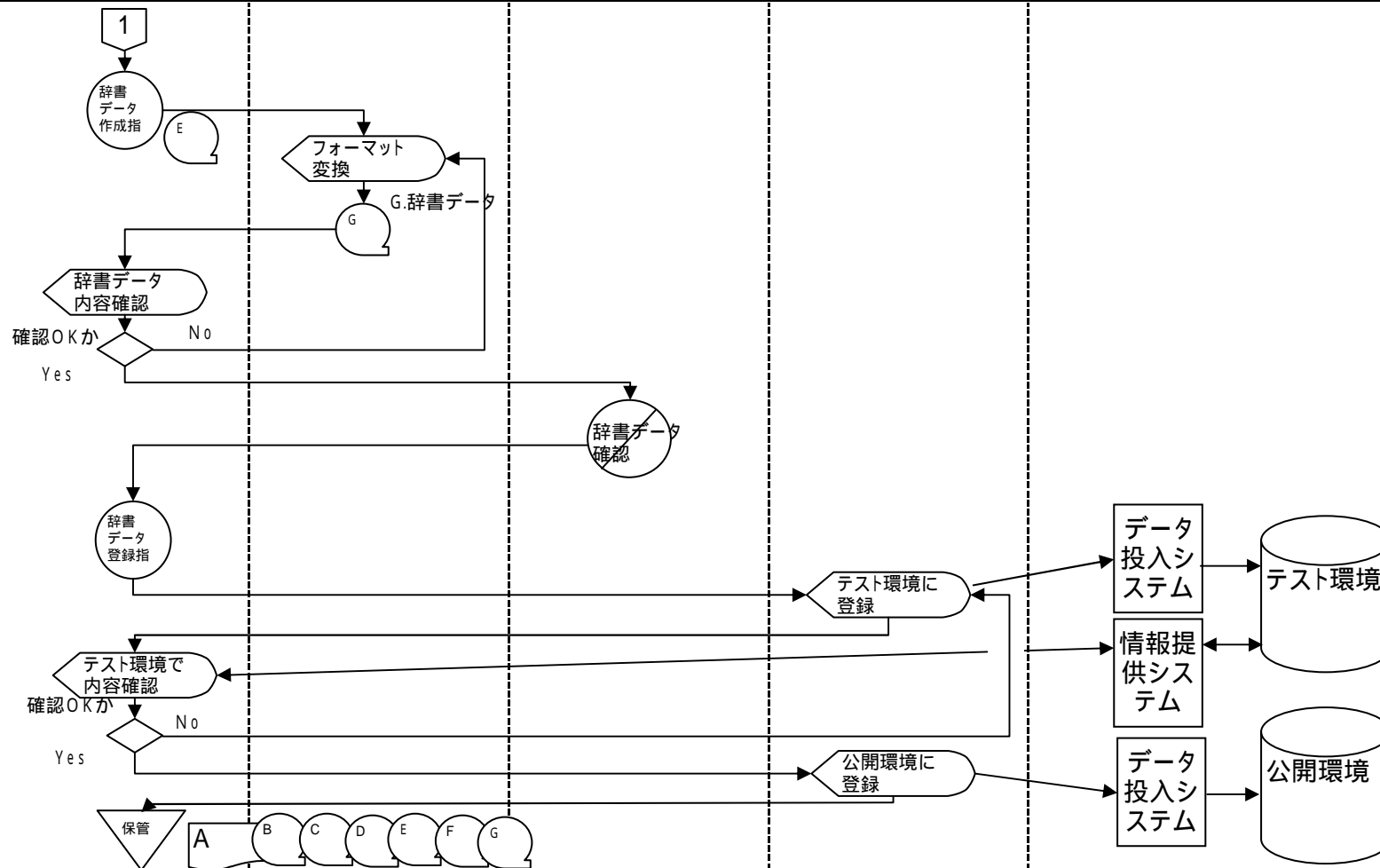

凡例 ○ 手作業 ◯ 確認 ▽ 保管 □ コンピュータ処理 ◡ コンピュータ画面 ㊦ 帳票 ㊿ コンピュータ・ファイル ㊿ 端子 ○ 外部媒体 ◊ 処理の分岐条件

業務流れ図(WFA) 現行体系	システム名	業務名(Lv1)	資料番号	版数	作成日付	作成者	ページ
	アジア歴史資料センター 資料提供システム	4 利用者の利便性向上					3/8
Lv1	Lv2	Lv3	Lv4	Lv5			

利用者/ Web利用者、国内の関係機関	アジア歴史資料センター/ 事業第2係	アジア歴史資料センター長 公文書館館長	外部委託先/ 常駐SE	外部委託先/ メンテナンス業者	アジア歴史資料センター資料提供システム
------------------------	-----------------------	------------------------	----------------	--------------------	---------------------

4-3情報収集、分析

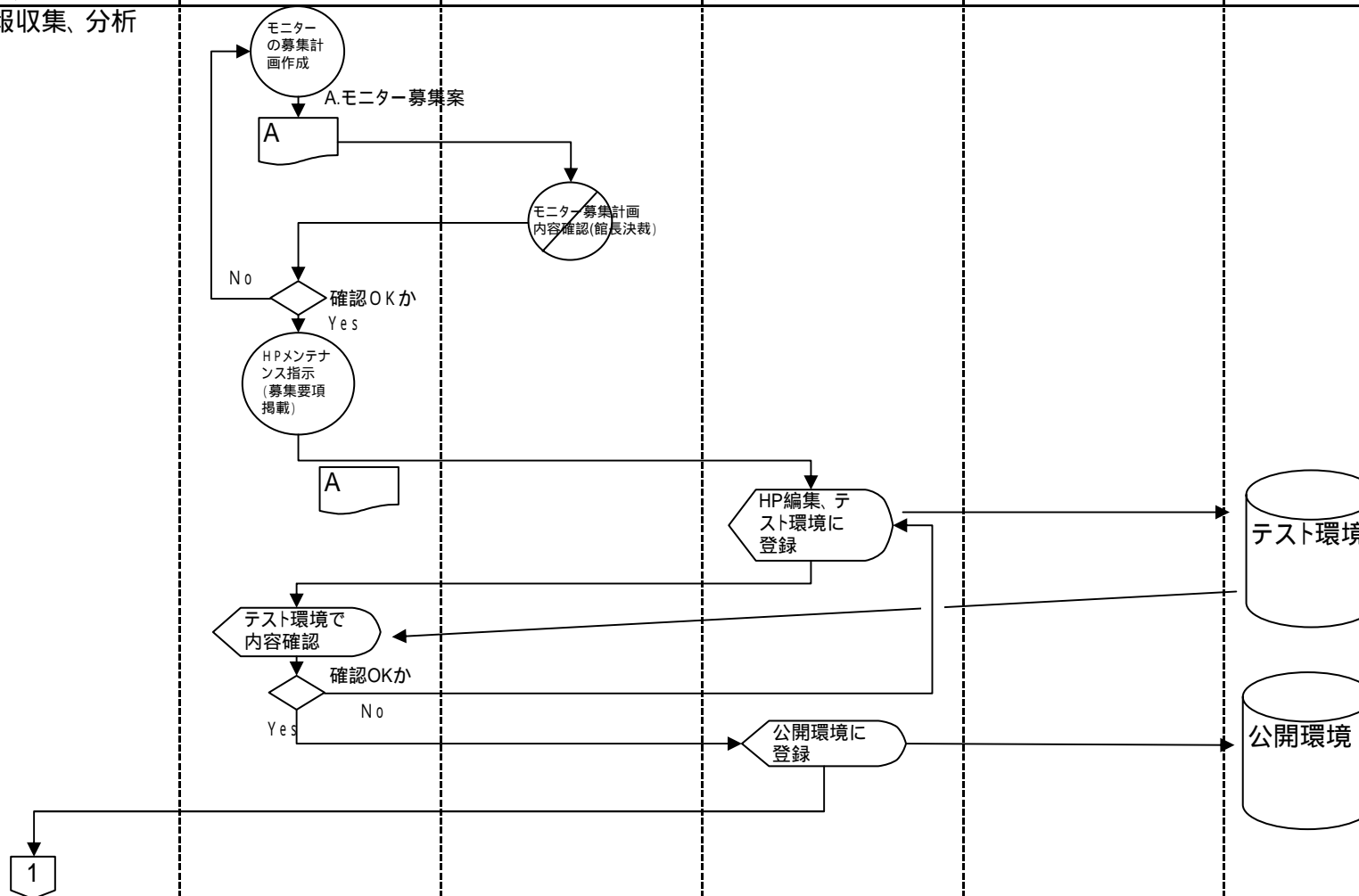

凡例	○ 手作業	◐ 確認	▽ 保管	□ コンピュータ処理	◇ コンピュータ画面	▭ 帳票	🗄️ コンピュータ・ファイル	📡 端子	📀 外部媒体	◇ 処理の分岐条件
----	-------	------	------	------------	------------	------	----------------	------	--------	-----------

業務流れ図(WFA) 現行体系	システム名	業務名(Lv1)	資料番号	版数	作成日付	作成者	ページ
	アジア歴史資料センター 資料提供システム	4 利用者の利便性向上					4/8
Lv1		Lv2		Lv3		Lv4	Lv5

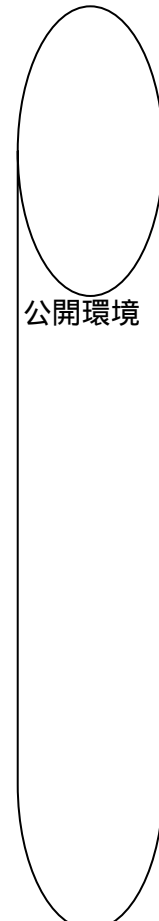
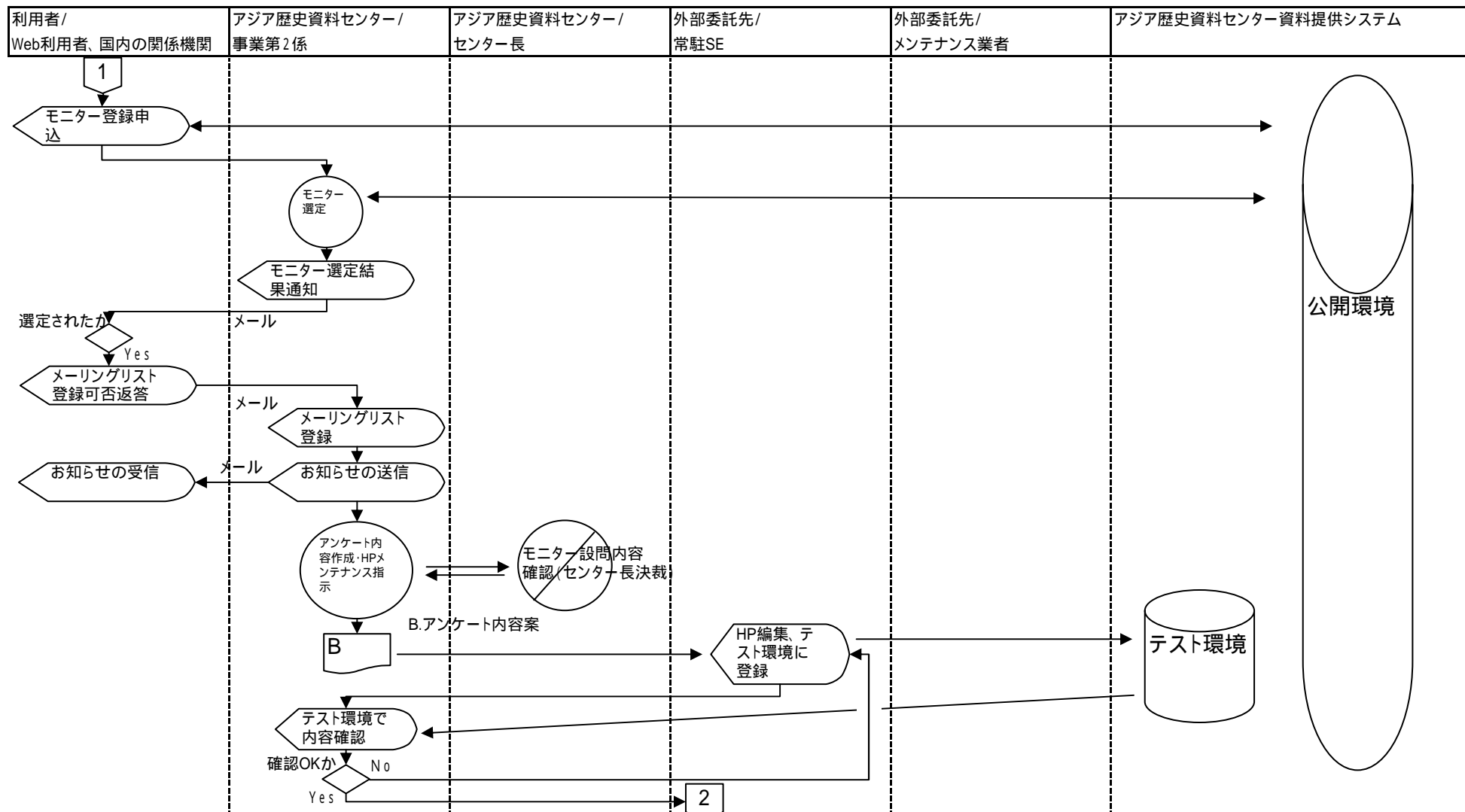

凡例	○ 手作業	⊗ 確認	▽ 保管	□ コンピュータ処理	◡ コンピュータ画面	▭ 帳票	🗄️ コンピュータ・ファイル	📡 端子	📧 外部媒体	◇ 処理の分岐条件
----	-------	------	------	------------	------------	------	----------------	------	--------	-----------

業務流れ図(WFA) 現行体系	システム名	業務名(Lv1)	資料番号	版数	作成日付	作成者	ページ
	アジア歴史資料センター 資料提供システム	4 利用者の利便性向上					5/8
Lv1		Lv2		Lv3		Lv4	

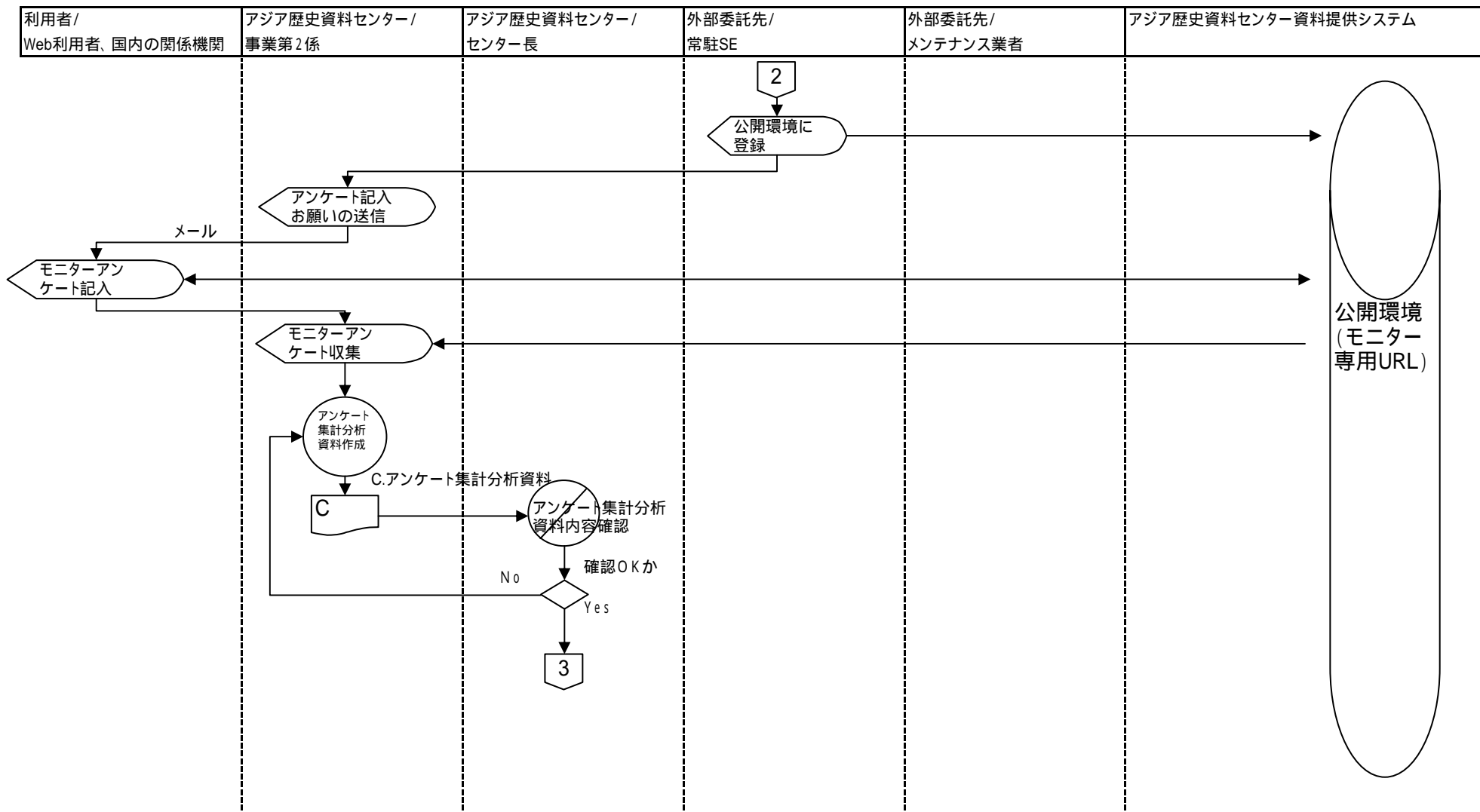

凡例	○ 手作業	◐ 確認	▽ 保管	□ コンピュータ処理	◡ コンピュータ画面	📄 帳票	🗄️ コンピュータ・ファイル	📡 端子	📧 外部媒体	◇ 処理の分岐条件
----	-------	------	------	------------	------------	------	----------------	------	--------	-----------

業務流れ図(WFA) 現行体系	システム名	業務名(Lv1)	資料番号	版数	作成日付	作成者	ページ
	アジア歴史資料センター 資料提供システム	4 利用者の利便性向上					6/8
Lv1	Lv2	Lv3	Lv4	Lv5			

利用者/ Web利用者、国内の関係機関	アジア歴史資料センター/ 事業第2係	センター長・館長	外部委託先/ 常駐SE	アジア歴史資料センター資料提供システム
------------------------	-----------------------	----------	----------------	---------------------

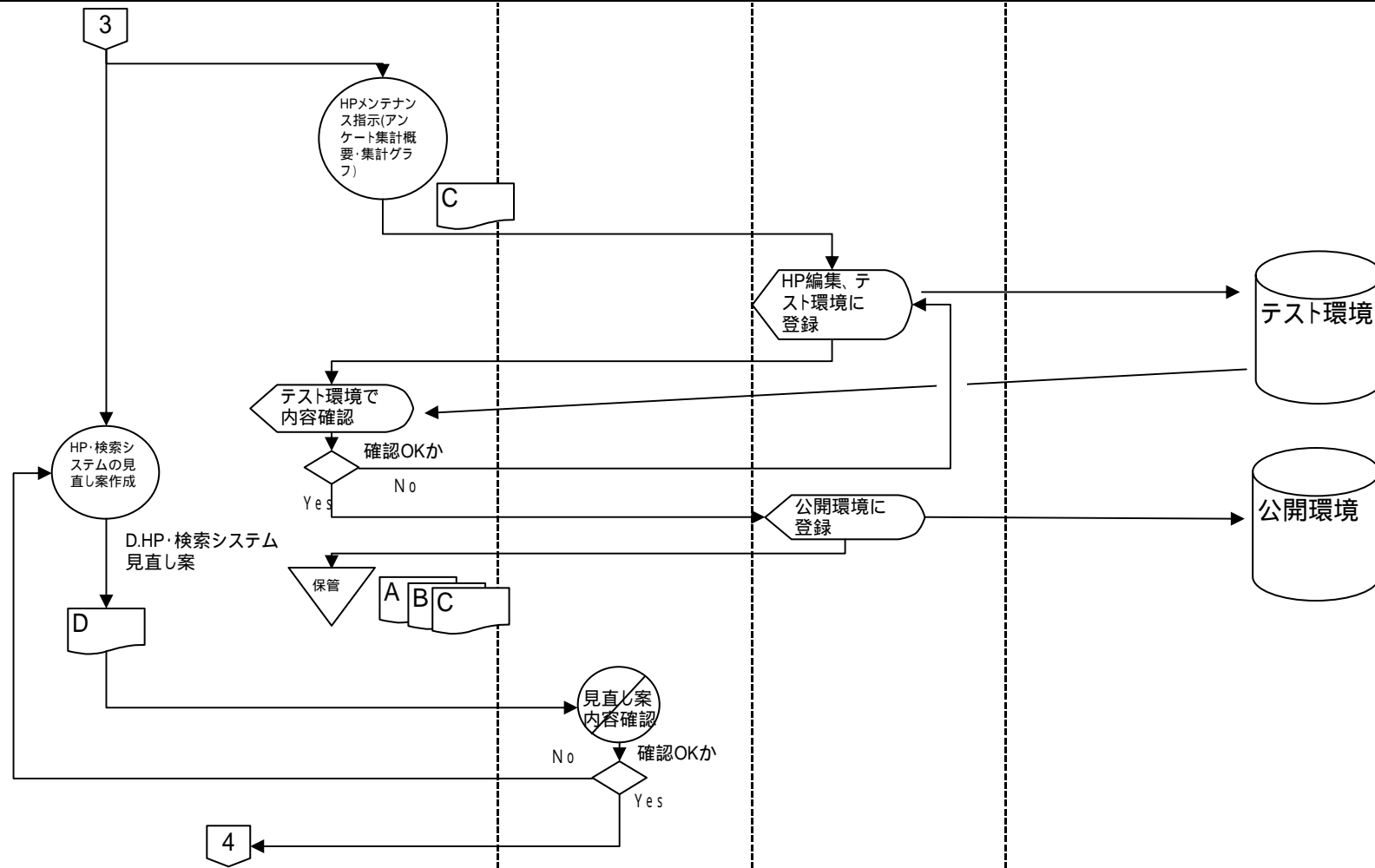

凡例	○ 手作業	⊗ 確認	▽ 保管	□ コンピュータ処理	⬠ コンピュータ画面	Ⓜ 帳票	🗄️ コンピュータ・ファイル	📡 端子	🗂️ 外部媒体	◇ 処理の分岐条件
----	-------	------	------	------------	------------	------	----------------	------	---------	-----------

業務流れ図(WFA) 現行体系	システム名	業務名(Lv1)	資料番号	版数	作成日付	作成者	ページ
	アジア歴史資料センター 資料提供システム	4 利用者の利便性向上					7/8
Lv1	Lv2	Lv3	Lv4	Lv5			

利用者/ Web利用者、国内の関係機関	アジア歴史資料センター/ 事業第2係	外部委託先/ 常駐SE	外部委託先/ メンテナンス業者	アジア歴史資料センター資料提供システム
------------------------	-----------------------	----------------	--------------------	---------------------

4-4システム改善

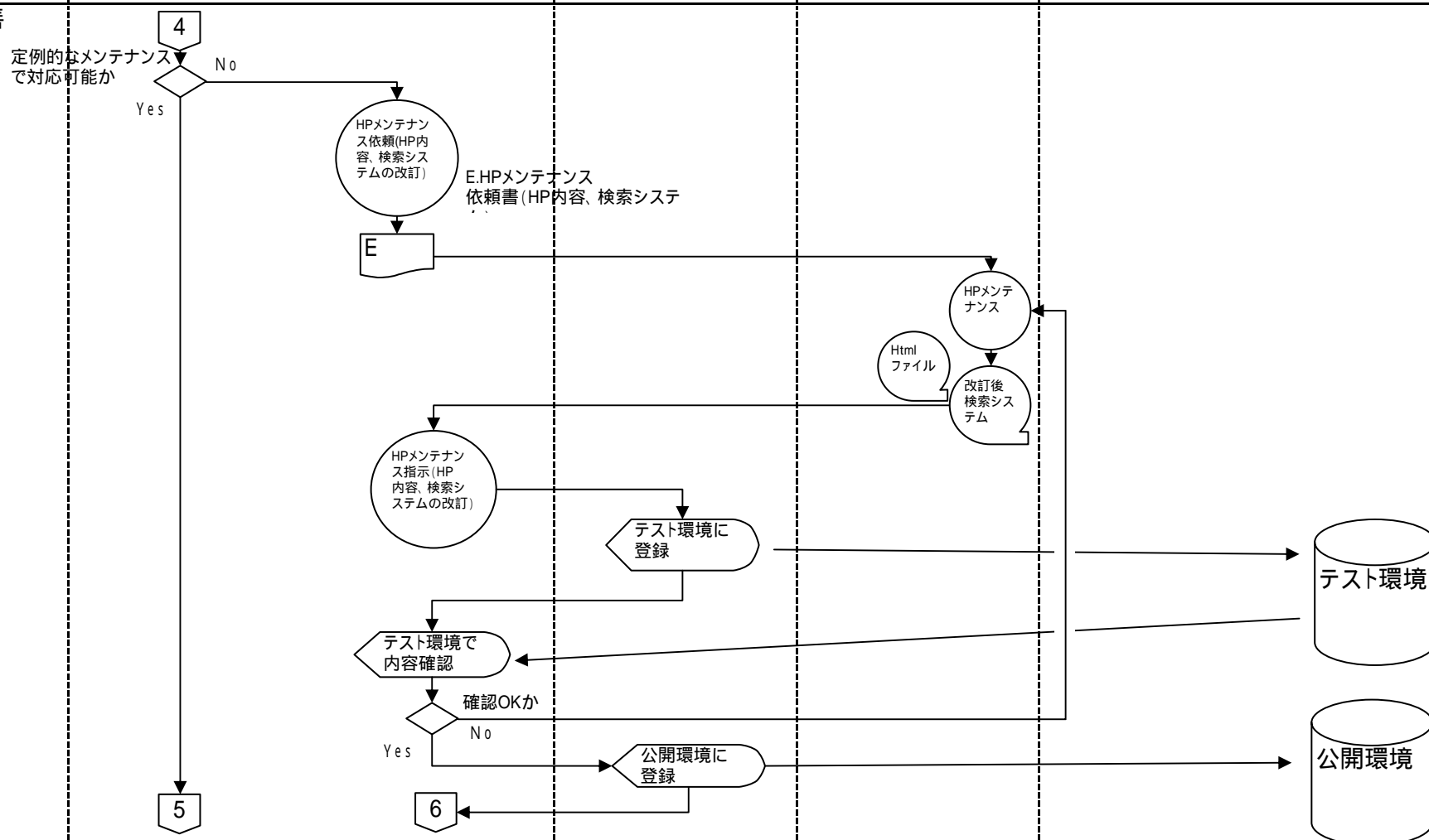

凡例	○ 手作業	◐ 確認	▽ 保管	□ コンピュータ処理	◡ コンピュータ画面	▭ 帳票	🗄️ コンピュータ・ファイル	📄 端子	📡 外部媒体	◇ 処理の分岐条件
----	-------	------	------	------------	------------	------	----------------	------	--------	-----------

業務流れ図(WFA) 現行体系	システム名	業務名(Lv1)	資料番号	版数	作成日付	作成者	ページ
	アジア歴史資料センター 資料提供システム	4 利用者の利便性向上					8/8
Lv1	7 アジ歴データベース	Lv2		Lv3		Lv4	Lv5

利用者/ Web利用者、国内の関係機関	アジア歴史資料センター/ 事業第2係	外部委託先/ 常駐SE	外部委託先/ メンテナンス業者	アジア歴史資料センター資料提供システム
------------------------	-----------------------	----------------	--------------------	---------------------

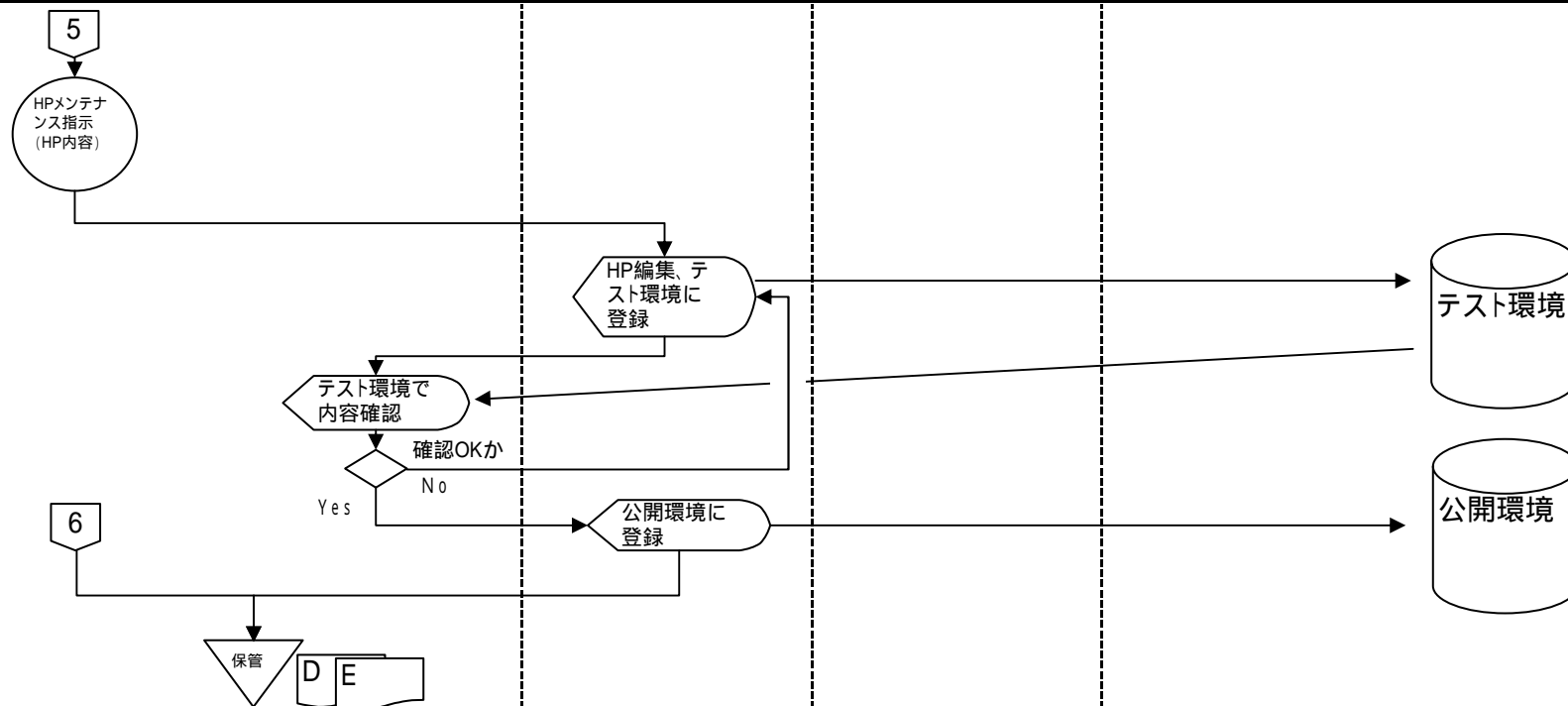

凡例	○ 手作業	◐ 確認	▽ 保管	□ コンピュータ処理	◇ コンピュータ画面	▭ 帳票	⊂ コンピュータ・ファイル	□ 端子	⊂ 外部媒体	◇ 処理の分岐条件
----	-------	------	------	------------	------------	------	---------------	------	--------	-----------

政策・業務体系(現行体系)

## 情報体系整理図(UML)

アジア歴史資料センター資料提供システムに関する業務

情報体系整理図(UML)	システム名	業務名(Lv0)	資料番号	版数	作成日付	作成者	ページ
現行体系	アジア歴史資料センター 資料提供システム	アジア歴史資料センター に関する業務					1/1

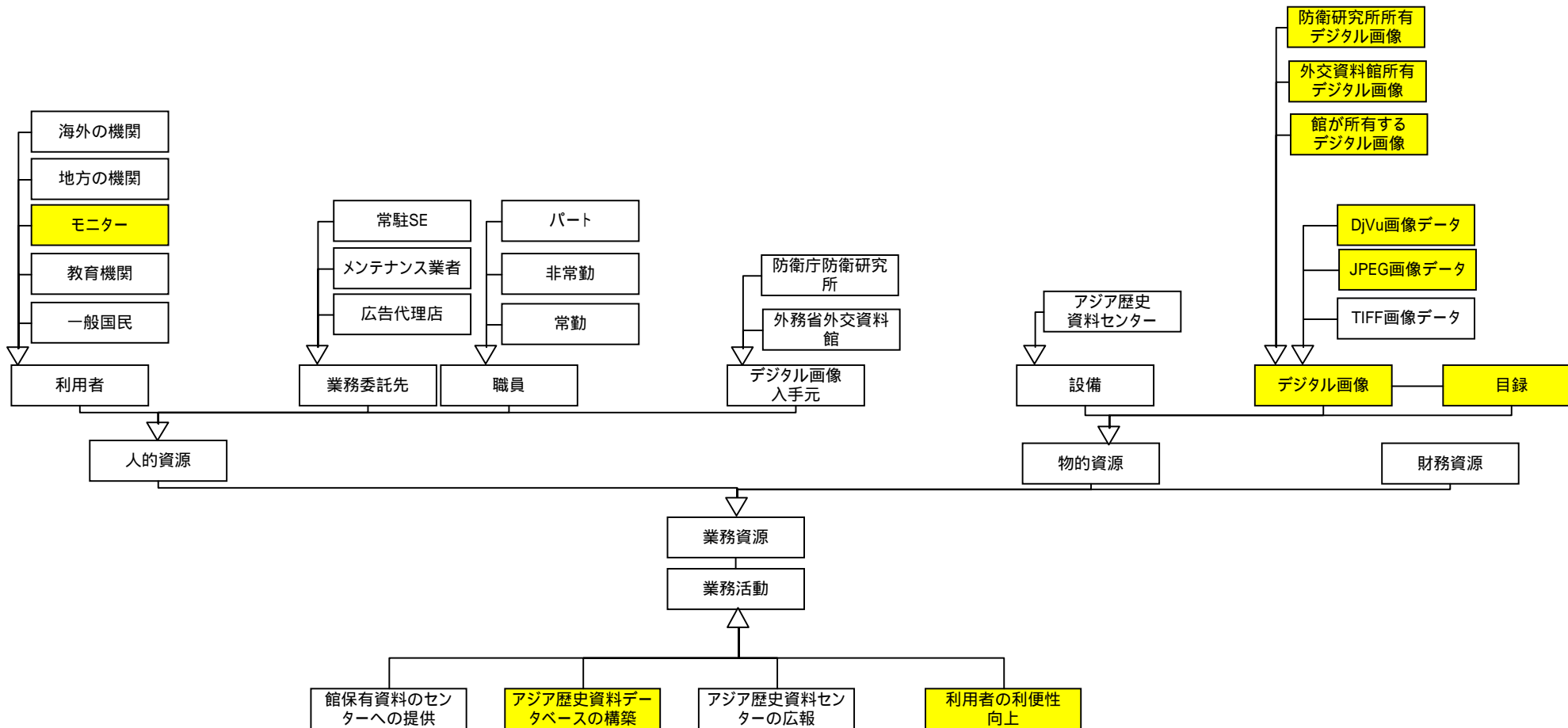

データ体系(現行体系)

## 実体関連図(ER)

アジア歴史資料センター資料提供システムに関する業務

実体関連図(ERD) 現行体系	システム名	業務名(Lv0)	資料番号	版数	作成日付	作成者	ページ
	アジア歴史資料センター 資料提供システム	アジア歴史資料センター に関連する業務					1/1
Lv1	Lv2	Lv3	Lv4		Lv5		

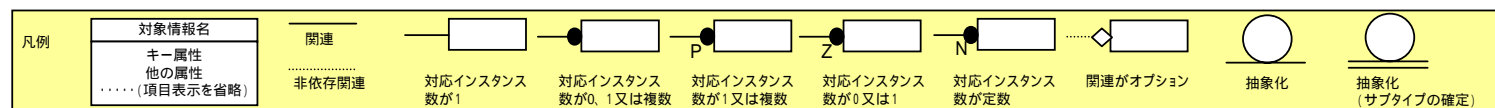
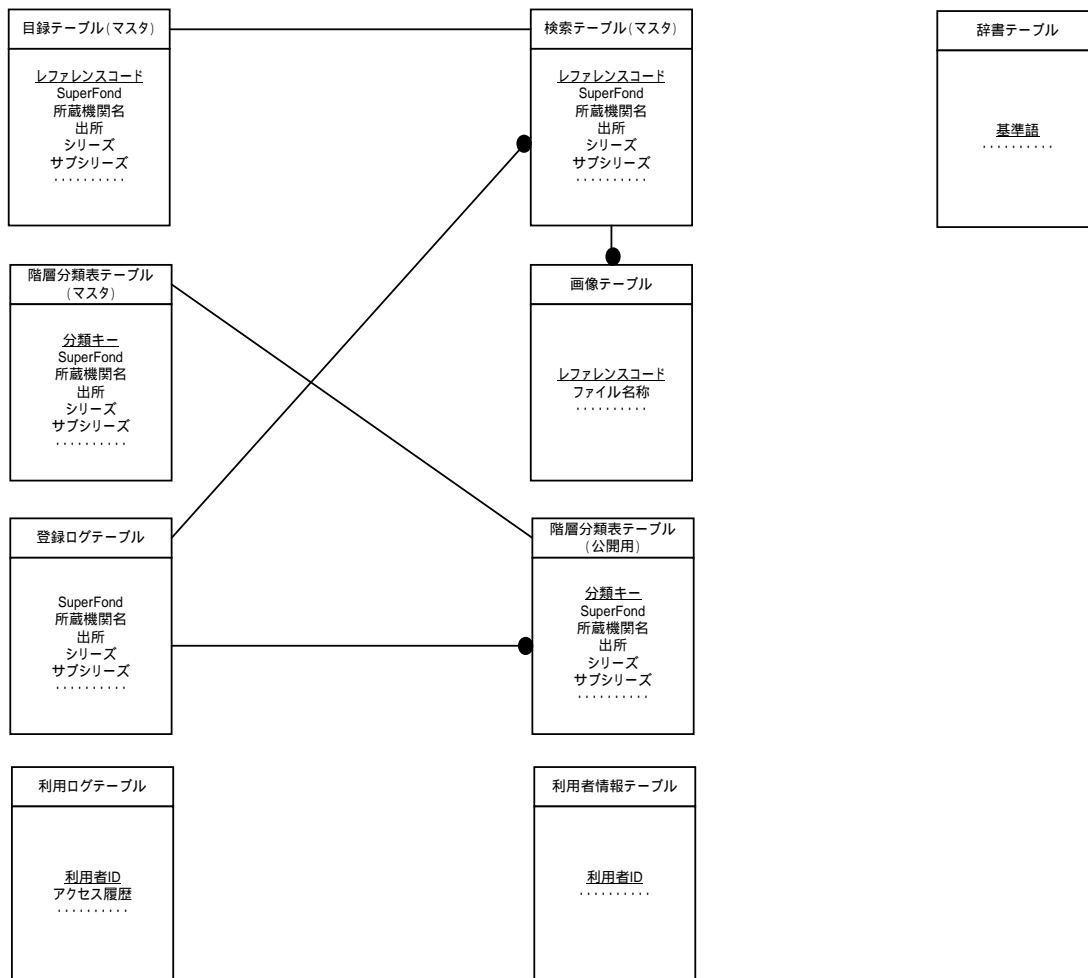

適用処理体系(現行体系)

## 情報システム関連図

アジア歴史資料センター資料提供システムに関する業務

情報システム関連図 現行体系	システム名	業務名 (Lv0)	資料番号	版数	作成日付	作成者	ページ
	アジア歴史資料センター 資料提供システム	アジア歴史資料センター に関連する業務					1/1
Lv1		Lv2		Lv3		Lv4	

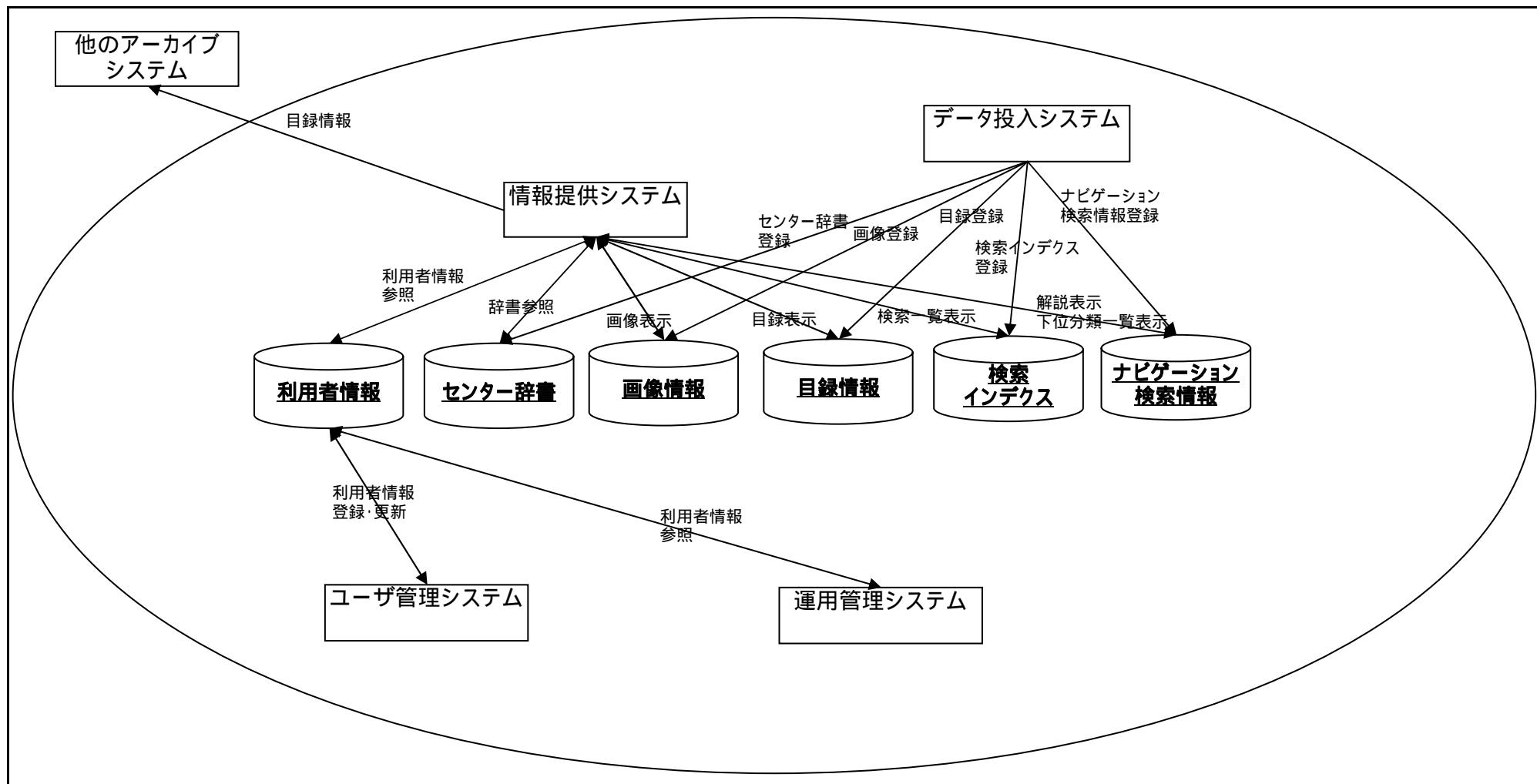

適用処理体系(現行体系)

## 情報資産評価表

アジア歴史資料センター資料提供システムに関する業務

情報資産評価表 現行体系	システム名	業務名(Lv0)	資料番号	版数	作成日付	作成者	ページ
	アジア歴史資料センター 資料提供システム	アジア歴史資料センター に関する業務					1/1

情報提供元システム	情報提供先システム	連携情報	個人情報	機密性	完全性	可用性	
データ投入システム	センター辞書(DB)	センター辞書情報	無	1	1	1	
	画像情報(DB)	画像情報	無	1	1	1	
	目録情報(DB)	目録情報	無	1	1	1	
	検索インデクス(DB)	検索インデクス	無	1	1	1	
	ナビゲーション検索情報(DB)	ナビゲーション検索情報	無	1	1	1	
ユーザ管理システム	利用者情報(DB)	利用者情報	有	3	2	2	
利用者情報(DB)	利用者情報(DB)	-	有	3	2	2	
	情報提供システム	利用者情報	有	3	2	2	
	運用管理システム	利用者情報	有	3	2	2	
センター辞書(DB)	センター辞書(DB)	-	無	1	1	1	
	情報提供システム	センター辞書情報	無	1	1	1	
画像情報(DB)	画像情報(DB)	-	無	1	1	1	
	情報提供システム	画像情報	無	1	1	1	
目録情報(DB)	目録情報(DB)	-	無	1	1	1	
	情報提供システム	目録情報	無	1	1	1	
検索インデクス(DB)	検索インデクス(DB)	-	無	1	1	1	
	情報提供システム	検索インデクス	無	1	1	1	
ナビゲーション検索 情報(DB)	ナビゲーション検索情報(DB)	-	無	1	1	1	
	情報提供システム	ナビゲーション検索情報	無	1	1	1	
情報提供システム	他アーカイブシステム	目録情報	無	1	1	1	

適用処理体系(現行体系)

## 情報システム機能構成図

アジア歴史資料センター資料提供システムに関する業務

情報システム機能 構成図 現行体系	システム名	業務名(Lv0)	資料番号	版数	作成日付	作成者	ページ
	アジア歴史資料センター 資料提供システム	アジア歴史資料センター に関連する業務					1/1

情報システム	機能		参照・更新パターン
	個別・業務アプリケーション	主たる機能	
アジア歴史資料センター 資料提供システム	情報提供システム	ナビゲーション検索	参照
		キーワード検索	参照
		キーワード検索結果表示	参照
		目録データ表示	参照
		画像情報表示	参照
		Z39.50検索	参照
	データ投入システム	標準データ作成	更新
		標準データ投入	更新
		目録データ入力	更新
		解説データ入力	更新
		二次情報登録	更新
		目録データ編集	更新
	ユーザ管理システム	公開情報登録	更新
		ユーザ認証	参照
		ユーザ登録	更新
		パスワード変更	更新
		パスワード再発行	更新
	運用管理システム	ユーザ情報変更	更新
		アプリケーション管理	参照
		ネットワーク管理	参照
		ストレージ管理	参照
		セキュリティ管理	参照
			利用者統計
/			

技術体系(現行体系)

## ネットワーク構成図

アジア歴史資料センター資料提供システムに関する業務

ネットワーク構成図 現行体系	システム名		業務名 (Lv0)		資料番号	版数	作成日付	作成者	ページ
	アジア歴史資料センター 資料提供システム		アジア歴史資料センター に関連する業務						
Lv1		Lv2		Lv3		Lv4		Lv5	

